

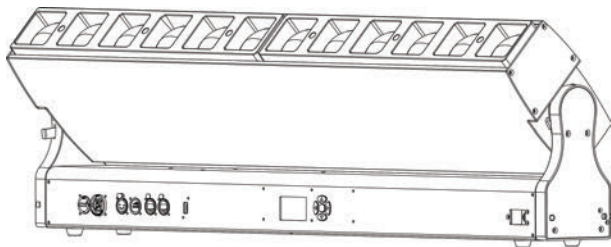

TRITON BLUE

SOLAR 480

LED MOVING HEAD BAR BEAM WASH



MANUAL DE USUARIO USER'S MANUAL

Este manual contiene información importante: léalo antes de poner el dispositivo en funcionamiento.

This manual contains important information: read it before operating the device.



MADE IN PRC

Siluj Iluminación S.L. C/ La Raya 110 - Polígono Industrial Trabajo del Camino, 24010, León, Spain
www.triton-blue.com
VERSION 1 - OCT 2024

INDEX / ÍNDICE

ENGLISH

WELCOME TO TRITON BLUE.....	1
SAFETY INSTRUCTIONS.....	1
IMPORTANT INFORMATION.....	2
PACKAGE CONTENT.....	3
TECHNICAL SPECIFICATION.....	3
DATA SHEET.....	5
CONTROL PANEL.....	7
INSTALLATION.....	7
HOW TO SET THE UNIT.....	8
CONNECTION AND CONTROL.....	17
ELECTRICAL CONNECTION DIAGRAM.....	20
TROUBLESHOOTING.....	21
FIXTURE CLEANING.....	21
DUTY EXONERATIVE AND COPYRIGHT PROTECTION.....	21
DISPOSAL.....	22

ESPAÑOL

BIENVENIDOS A TRITON BLUE.....	23
INSTRUCCIONES DE SEGURIDAD.....	23
INFORMACIÓN IMPORTANTE.....	24
CONTENIDO DEL PAQUETE.....	25
ESPECIFICACIONES TÉCNICAS.....	25
DATA SHEET.....	27
PANEL DE CONTROL.....	29
INSTALACIÓN.....	29
CÓMO CONFIGURAR LA UNIDAD.....	30
CONEXIÓN Y CONTROL.....	40
ESQUEMA DE CONEXION ELECTRICA.....	43
SOLUCIÓN DE PROBLEMAS.....	44
LIMPIEZA DE APARATOS.....	44
EXONERACIÓN DE DEBERES Y PROTECCIÓN DE DERECHOS DE AUTOR.....	44
RECICLAJE.....	45

DMX

DMX.....	46
----------	----

WELCOME TO TRITON BLUE

Thank you very much for choosing Triton Blue. We hope you enjoy your new product.

It has been developed and designed paying attention to the smallest details, with quality control with European standards supervised by our great team of professional technicians, who work every day to offer our customers the best quality.

We make sure that every Triton Blue product is built to last long. All our references are made with long lasting materials and our specialists are dedicated to constantly doing quality controls to guarantee the best result.

Please read carefully this manual in order to use your Triton Blue product in the best way. Do not hesitate to visit our website for further information: www.triton-blue.com

SAFETY INSTRUCTIONS

GENERAL INFORMATION

- It is important to read and follow the instructions carefully.
- Keep all information and instructions in a secure location.
- Always follow the instructions provided.
- Take note of all safety warnings and never remove them from the equipment.
- Use the equipment only as intended and for its intended purpose.
- Ensure that the stands and/or mounts used are sufficiently stable and compatible for fixed installations. Wall mounts should be properly installed and secured, and the equipment should be installed securely to prevent falls.
- When installing the equipment, be sure to observe the relevant safety regulations in your country.
- Do not install or operate the equipment near sources of heat, such as radiators, heat registers, or ovens, and ensure that it is always cooled sufficiently and cannot overheat.
- Do not place sources of ignition, such as burning candles, on the equipment.
- Keep ventilation slits unobstructed.
- For equipment designed for indoor use only should not be used near water, flammable materials, fluids, or gases. Special outdoor equipment should be used in accordance with the manufacturer's instructions.
- Ensure that no dripping or splashed water can enter the equipment and do not place containers filled with liquids on the equipment.
- Prevent objects from falling into the equipment.
- Use the equipment only with recommended accessories intended by the manufacturer.
- Do not attempt to open or modify the equipment.
- Check all cables after connecting the equipment to prevent accidents or damage due to tripping hazards.
- During transport, take steps to prevent the equipment from falling and causing damage or injury.
- If the equipment is not functioning properly, fluids or objects have gotten inside, or is otherwise damaged, switch it off immediately and unplug it from the power outlet (if applicable). Only authorized, qualified personnel should repair the equipment.
- Clean the equipment with a dry cloth.
- Comply with all applicable disposal laws and separate plastic and paper/cardboard during packaging disposal.
- Keep plastic bags out of the reach of children.

FOR DEVICES DESIGNED TO BE CONNECTED TO THE MAIN POWER SUPPLY:

- **ATTENTION:** If your equipment has a power cord with a grounding plug, it must be connected to a wall outlet with a ground connection. Never remove the grounding plug from the power cord.
 - If your equipment has been exposed to extreme temperature changes, allow it to reach room temperature before turning it on. Otherwise, moisture and condensation may damage the equipment.
 - Before plugging in the equipment, make sure that the voltage and frequency of the power outlet match the specifications of the equipment. If the equipment has a voltage selector, only connect it to the power outlet if the values match. If the power cord or adapter does not fit your outlet, contact an electrician.
 - Do not step on the power cord. Make sure it is not pinched at the outlet, adapter, or equipment connection.
 - Keep the power cord or adapter within reach and disconnect the equipment from the power supply when not in use or when cleaning it. Always unplug the cord or adapter by pulling the plug or adapter, not the cord. Never touch the cord or adapter with wet hands.
 - Avoid frequently turning the equipment on and off, as this can reduce its useful life.
 - **IMPORTANT:** Only replace fuses with those of the same type and rating. If a fuse repeatedly blows, contact an authorized service center.
 - To completely disconnect the equipment from the power mains, unplug the power cord or adapter from the outlet.
 - If your device has a Volex power connector, the mating Volex connector must be unlocked before it can be removed. Be careful when laying cables, as the equipment can slide or fall if the power cord is pulled.
 - Unplug the power cord or adapter before an extended period of disuse or in case of lightning strike risk.
 - Only install the equipment when it is disconnected from the power source.
 - To prevent damage and overheating, qualified personnel should regularly clean and service the equipment depending on ambient conditions like dust, nicotine, and fog.
- If the product contains the following symbols, please, read carefully:



CAUTION: To reduce the risk of electric shock, do not remove cover (or back). There are no user serviceable parts inside. Maintenance and repairs should be exclusively carried out by qualified service personnel.



The warning triangle with lightning symbol indicates dangerous uninsulated voltage inside the unit, which may cause an electrical shock.



The warning triangle with exclamation mark indicates important operating and maintenance instructions.

IMPORTANT INFORMATION**WARNING! IMPORTANT INFORMATION REGARDING LIGHTING PRODUCTS**

1. This product is specifically designed for use in event technology and is not intended to be used as household lighting.
2. It is important to avoid looking directly at the light beam, even for a short period of time.
3. Optical instruments, such as magnifiers, should not be used to look directly at the beam.
4. If you are sensitive to strobe effects, it is possible that they could cause an epileptic seizure. If you have epilepsy, it is important to avoid places where strobe lights are being used.

PACKAGE CONTENT

- 1 x Solar 480
- 1 x DMX cable
- 1 x Power cord
- 2 x Fast lock
- 1 x Safety cord
- 1 x User's manual

TECHNICAL SPECIFICATION

OPTICS

- Light source: 12*40W LED chip RGBW 4 in 1
- Beam angle: 3.6°-38°
- Zoom angle: 4.2°-53°
- Color Temperature: 2200K-8000K
- Light Luminous Flux: 18460 lux@5 meters

EFFECT

- Color Mixing System: uniform RGBW color mixing and rainbow effect
- Zoom system: Linear electronic zoom
- Individual Controlled: support individual controlled, varied in color and effect
- Effect macro: static and dynamic
- Dimmer: Linear electronic dimmer, provides four dimming options
- Strobe: 1-30Hz electronic strobe and random strobe

CONTROL AND PROGRAMMING

- Controlled Channel: 19CH (Standard), 64CH (Extended), see channel table for details
- Control Mode: DMX512, RDM, ART-NET
- Data connection: RJ45 input and output, 5-pin input and output
- Display: LCD Lattice screen

SOFTWARE

- Upgrade: Upgrade software through DMX signal interface and USB interface
- Intelligent temperature control to ensure long lifespan of LED

PAN/TILT MOVEMENT

- Tilt movement: 185° 16 bit precision

POWER AND VOLTAGE

- Input voltage: AC 100-240V 50/60Hz
- Power: 425W PF: >0.98

SIZE AND WEIGHT

- Light Size: 1003mm × 126mm × 308mm

- N.W: 20.7 kg
- Carton size: 1110mm × 410mm × 220mm
- G.W: 24.4 kg
- Flycase (option-3 sets): 1075mm × 680mm × 495mm
- N.W: 62.1 Kg G.W: 101.6 Kg

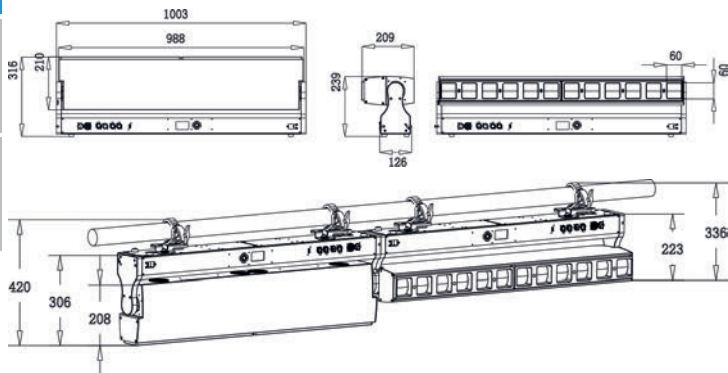

OTHER

- IP rate: IP20
- Working environment: -10°C~ 45°C
- Maximum temperature of fixture body surface: 80°C
- Maximum on-line quantity: 2pcs/110V 4pcs/220V
- Maximum current: 1.9A/220V; 4.3A/110V
- Optional material: light hook

APPROVALS

- The product implementation standard: GB 7000.1-2015 GB7000. 217-2008
- Approved certifications: CE, RoHs
- The product complies with the following EU directives:
- Low Voltage Directive 2014/35/EU . EMC Directive 2014/30/EU

DATA SHEET

GENERAL INFO

Brand	Triton Blue
Model Name	Solar 480
Code Number	10297861
EAN Number	7427254442845

OPTICS

Zoom	4°53°
Lens Diameter	57 x 57mm
Lens Type	PMMA

LIGHT SOURCE

Source	12*40W LED chip RGBW 4 in 1
CCT	2200K-8000K
Luminous Flux	18460Lux@5m
Lux	18460Lux@5m
Source Life Expectancy	30000H

COLOUR SYSTEM

Colour Mixing	RGBW
CCT	2200K-8000K

BODY

Hardware on-board	Aluminum and steel
Tilt	185°
Pan/Tilt Resolution	Tilt: 185° 16 bit precision
Body	Aluminum
Body Colour	Black

NOISE LEVEL

SLN Fan Mode	49DB
Auto Fan Mode	55DB
Theatre Fan Mode	52DB
Constant Fan Mode	60DB

CONTROL

Protocols	DMX512, RDM, Art-net
DMX Channels	19CH(standard), 64CH (extended)
RDM	5-pin input and output
Display	LCD Lattice screen
Firmware Upgrade	Through DMX signal interface or USB interface

ELECTRONICS

Dimmer	Linear electronic dimmer, provides four dimming options
Dimmer Curves	Optically Linear Square Law Inverse Square Law S-curve
Strobe / Shutter	1-30Hz electronic strobe and random strobe
Display Battery	lithium battery
Operating Temperature	-10°C ~ 45°C
Led Control	Each LED can be individual controlled

ELECTRICAL

Mains Power Supply	AC 100-240V 50/60Hz
Max Power Consumption	425W
Output (at 230v)	425W
Power Factor	0.98
Inrush Current	1.9A/220V, 4.3A/110V

PHYSICAL

IP Rating	IP20
Cooling	By fan cooling system
Suspension and Fixing	Fast lock and clamps
Pan / Tilt Lock	Tilt lock
Signal Connection	Locking 5 pin XLR IN/OUT
Data Connection	Neutrik RJ45
Power Connection	Neutrik
Weight	20.3kg
Dimensions Master Carton	1110 x 410 x 220mm
QTY Master Carton	1 in 1
Working temperature range	-10°C ~ 45°C

CERTIFICATIONS / APPROVALS

Certifications	CE, RoHS
----------------	----------

ACCESSORIES

Accessories Included	User manual, 2 Fast lock, PowerCOM, DMX cable, Safety cord, Power cable
Accessories Optional	Flightcase

Solar 480 Flightcase AS480-001

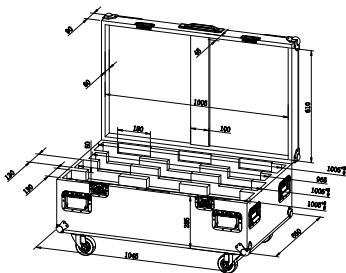

ILLUMINATION DIAGRAM

Distance(m) 3 5 7 10 15

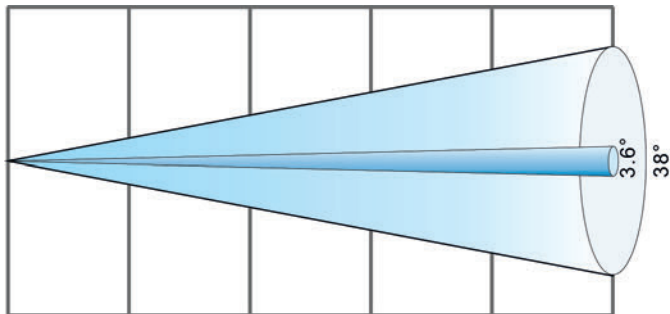

3.6° Lux R	7020	2530	1290	630	280
G	19500	7020	3580	1750	780
B	6100	2200	1120	550	240
RGBW	51278	18460	9418	4615	2050
Diameter(m)	0.19	0.32	0.44	0.63	0.95
38° Lux R	300	108	55	27	12
G	769	277	140	70	31
B	244	88	45	22	10
RGBW	2000	720	360	180	80
Diameter(m)	2.06	3.43	4.81	6.87	10.30

LED Chips Sequence

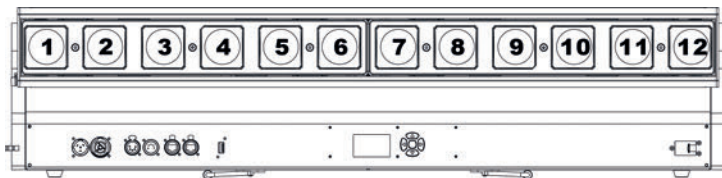

CONTROL PANEL

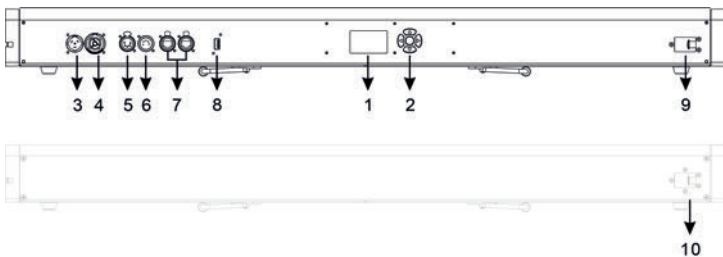

1. Display: To show the various menus and the selected function.
2. Button:

●	OK confirmation key
▲	UP
▼	DOWN
◀	To the left
▶	To the right

3. Power input: connect to the power supply.
4. Power output: connect to the lamp power output adapter.
5. DMX input: for DMX512 connection, use 5-core XLR signal cable to connect console and lamps, and input DMX signal.
6. DMX output: used for DMX512 connection, use 5-core XLR signal cable to connect console and lamps, and output DMX signal.
7. ART-NET input/output: The information of the luminaire can be transmitted to the main controller through the network cable, and the luminaire can be controlled through RJ45.
8. USB socket: for updating software version.
9. Lamp connection lock position (front)
10. Lamp connection lock position (back)

INSTALLATION

The fixture should be fixed on the clamp. always ensure that the unit is firmly fixed to avoid vibration and slipping off during operation. ensure that the trussing or area of installation must be able to hold 10 times the weight without any deformation. Always install a safety cable that can hold at least 12 times the weight of the fixture when installing. do install and operate by qualified operator. It must be installed in a place where there is out of the reach of people.

HOW TO SET THE UNIT

Main Function

After starting up, press any key to enter the preset menu interface, use the up/down/left/right keys to select: DMX settings, basic information, personality settings, manual control, service options, test lamps, language, screen rotation, press OK Confirm and enter the lower menu.

① DMX - DMX settings

Enter the Preset menu interface, select  Function, press the OK key to enter the lower menu, use the Up/Down key to select the ② level menu: DMX address, signal priority, AreNet setting, exit.

② DMX address:

Select the DMX address function, press the OK key to enter the lower-level menu, press the up/down key, you can choose to set the address code (001~512) of the lamp according to the current channel mode, and press the left/right key to fine-tune the address code. Press OK to confirm the settings and return to the previous menu.

② DMX/Artnet:

Select the DMX/Artnet function, press the OK button to enter the lower menu, press the up/down button, you can choose: DMX priority (default), ARTNET priority, press the OK button to confirm the setting and return to the upper menu, or press the left/right button to Returns to the previous menu without changing the current selection.

② ArtNet Set:

Select the ArtNet Set function, press the OK key to enter the lower-level menu, press the Up/Down key to select: IP address, Mask address, Net address, Sub Net address, Universe address, and exit. Press the OK key to enter the lower level menu, or press the left/right key to return to the upper level menu.

③ IP address:

Select the IP address function, press the OK key to enter the sub-menu, press the left/right key to select the address code number segment to be set, and press the up/down key to adjust the number of the number segment. Press OK to confirm the settings and return to the previous menu.

③ Mask address:

Select the Mask address function, press the OK key to enter the lower-level menu, press the left/right key to select the address code number segment to be set, and press the up/down key to adjust the number of the number segment. Press OK to confirm the settings and return to the previous menu.

③ Net address:

Select the Net address function, press the OK key to enter the submenu, and press the Up/Down key to adjust the Net address code (001~128). Press OK to confirm the settings and return to the previous menu.

③ Sub Net address:

Select the Sub Net address function, press the OK key to enter the sub-menu, and press the Up/Down key to adjust the Sub Net address code (001~015). Press OK to confirm the settings and return to the previous menu.

③ Universe address:

Select the Universe address function, press the OK key to enter the submenu, and press the Up/Down key to adjust the universe address code (001~015). Press OK to confirm the settings and return to the previous menu.

① - Information

Enter the preset menu interface, select  function, press the OK key to enter the lower menu, use the up/down keys to select the ② level menu: total running time, equipment time, equipment temperature, RDM address, fan voltage, equipment channel, version information, quit.

② Total Time

Select the Total Time function of total running time, press the OK key to enter the sub-menu, and you can view the equipment: always powered on (H), always on (H). Press OK or Left/Right to return to the previous menu.

② Led hours

Select the Led hours function, press the OK key to enter the sub-menu, you can view the device: power-on time (H), lighting time (H). Press OK or Left/Right to return to the previous menu.

② Temperature

Select the Temperature function, press the OK key to enter the lower-level menu, and you can view the temperature of the device: driver board 1, light source 1, driver board 2, and light source 2 (unit: °C). Press OK or Left/Right to return to the previous menu.

② RDM UID

Select the RDM UID function, press the OK key to enter the submenu, and you can view the device: RDM address information. Press OK or Left/Right to return to the previous menu.

② Fan voltage

Select the Fan voltage function, press the OK key to enter the sub-menu, you can view the equipment: cooling fan 1, cooling fan 2 voltage. Press OK or Left/Right to return to the previous menu.

② DMX live

Select the DMX live function, press the OK key to enter the submenu, and you can view the device: channel information in the current channel mode. Press OK or Left/Right to return to the previous menu.

② System version

Select the System version function, press the OK key to enter the lower-level menu, and you can view the version information of the device: display board, Y-axis board, zoom 1, zoom 2, light board 1, and light board 2. Press OK or Left/Right to return to the previous menu.

① - Personal

Enter the preset menu interface, select  function, press the OK button to enter the lower menu, use the up/down button to select the ② level menu: channel mode, interface display password, dimming curve, LED sequence reverse, display setting, Led frequency setting, Fan mode, exit, press OK key to enter the lower menu, or press the OK key to enter

the lower menu, or press the left/right key to return to the upper menu.

② Channel mode

Select the Channel mode function, press the OK key to enter the lower menu, you can use the up / down keys to select: standard mode (19CH) (default), extended mode (64CH), press the OK key to confirm the selection and return to the upper menu.

② Display lock

Select the Display lock function, press the OK key to enter the submenu, press the up/down key to select: on, off (default), press the OK key to confirm Select and return to the previous menu. (Note: The interface password function only works for the DMX setting function, password: 2222)

② Dimmer Curve

Select the Dimmer Curve function, press the OK key to enter the lower menu, you can use the Up/Down keys to select: linear (default), square curve, inverse square curve, S curve, press the OK key to confirm the selection and return to the upper menu.

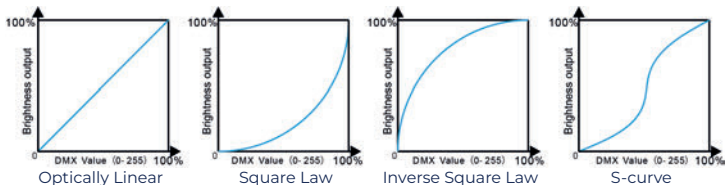

② LED sequence reverse

Select the LED sequence reverse function of setting the sequence of light beads in reverse, press the OK key to enter the lower menu. You can use the up/down keys to select: close/open, press the OK key to confirm the selection and return to the upper menu.

② Display

Select the Display setting function, press the OK key to enter the submenu, you can use the up/down key to select the ③ level menu: language (Language), backlight, screen rotation, backlight flashing, exit, press the OK key to enter the submenu, or press the left button Return to previous menu.

③ Language

Select the Language function, press OK key to enter the lower menu, you can use the up / down keys to select: English , Chinese (default), press OK key to confirm the selection and return to the upper menu.

③ Backlight

Select the Backlight function, press the OK key to enter the lower menu, you can use the up/down keys to select: constant light, automatic off (30S) (default), press the OK key to confirm and return to the upper menu.

③ Reversal

Select the Reversal function, press the OK key to enter the lower menu, you can use the up / down keys to select: normal (default), rotate 180 degrees, press the OK key to confirm and return to the upper menu.

③ Backlight blink

Select the Backlight blink function, press the OK key to enter the submenu, you can use the up / down keys to select: open (default), close, press the OK key to confirm and return to the previous menu.

② Led Preq Set

Select the Led Preq Set function, press the OK button to enter the lower menu, you can use the up/down button to select the ③ level menu: 1000 Hz, 3600 Hz, 7200 Hz, 25000 Hz (default), press the OK button to confirm the selection and return to the upper menu, Pressing Left/Right only returns to the previous menu without changing the current selection.

② Fan mode

Select the fan mode function, press the OK key to enter the lower-level menu, you can use the up/down keys to select the ③ menu: high speed, silent, press the OK key to confirm the selection and return to the upper-level menu, press the left/right key to only return to the upper-level menu, not Change the current selection.

② Dimming mode

Select the dimming mode function, press the OK key to enter the lower menu, and use the up/down keys to select the ③ level menu: fast and smooth, press the OK key to confirm the selection and return to the upper menu, press the left/right keys to only return to the upper menu, without changing the current selection.

① - Manual control

Enter the preset menu interface, select  function, press the OK key to enter the submenu, you can use the up/down key to select the ② level menu: channel control, reset, exit, press the OK key to enter the submenu, or press the left/right key to Return to previous menu.

② Channel control

Select the Channel control function, press the OK key to enter the sub-menu, press the up / down key to select each channel of the current channel mode, press the left / right key to manually adjust the DMX value of each channel from 0 to 255, press the OK key Return to the previous menu, and at the same time, the lamp is reset to the state just turned on.

② Reset

Select the Reset function, press the OK key to enter the lower menu, you can use the up / down keys to select: system reset (that is, the whole machine reset), vertical reset, zoom reset, exit, press the OK key to confirm and execute the selected reset command, and return Previous menu, or press Left/Right to return to previous menu only.

① - Service

Enter the preset menu interface, select  function, press the OK key to enter the submenu, you can use the up/down key to select: current fault information, clear fault information, calibration, factory settings, exit, press the OK key to enter the submenu, or press the Left/Arrow only returns to previous menu.

② Error list

Select the Error list function, press the OK key to enter the lower-level menu, you can view the fault records of the whole machine, press the OK key or the left/right key to return to the upper-level menu.

② Clean error

Select the Clean error function, press the OK key to enter the lower menu, use the up/down keys to select: no clear (default), clear, you can clear or keep the fault records of the lamp, press the OK key to confirm clearing the fault information and return to the upper menu, or press Left/Right to return to the previous menu without changing the current selection.

② Calibration

Select the Calibration function, press the OK key to enter the lower menu, press the up/down key to select each channel of the current channel mode, press the left/right key to manually fine-tune the DMX value of each channel from 0 to 255 (default 128), press OK key to confirm and return to the previous menu.

② Factory

Select the Factory function, press the OK key to enter the submenu, you can use the up/down keys to select: factory default, time clear, developer, software upgrade, exit, press the OK key to enter the submenu. Note that the functions under this menu require a password to proceed to the next step.

①  - Test

Enter the preset menu interface, select  function, press the OK key to enter the submenu, you can use the up/down key to select: test vertical, test the head effect, overall test, exit, press the OK key to enter the submenu, and the lamp starts to execute Test instructions. Or press Left/Right to return to previous menu only.

①  - Language

Enter the Preset Menu interface, select  Function, and press OK to switch between Chinese (default) and English.

①  - Reversal

Enter the Preset Menu interface, select  Function, and press OK to switch the screen between: normal and rotated 180 degrees.

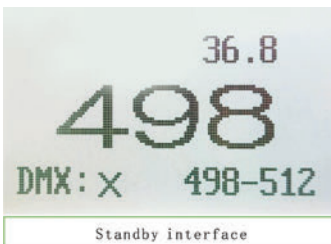

Standby interface



Preset menu interface

Main menu	I menu	II menu	III menu	IV menu	
DMX Address	Address: 001-512				
	DMX / ARTNET	DMX Priority			
		ARTNET Priority			
	ArtNet Set	IP Address		xxx.xxx.xxx.xxx	
		Mask Address		xxx.xxx.xxx.xxx	
		Net Address		1-128	
		Sub Net Address		0-15	
Universe Address			0-15		
Return (ESC)					
Info	Total Time	Power:****(h)			
		Led ON:****(h)			
	Led hours	Total:****(h)			
		Led open:****(h)			
	Temperature	Borad 1 : 00.0			
		LED 1 : 00.0			
		Borad 2:00.0			
		LED 2:00.0			
	RDM UID	RDM UID 3888:00000000			
	FanVotag	LEDFan1 00.0V			
		LEDFan2 00.0V			
	DMX live	1.Dimmer 000-255			
		2.DimmerFine 000-255			
		3.strobe 000-255			
		4.Red 000-255			
		5.Green 000-255			
		6.Blue 000-255			
		7.White 000-255			
		8.CCT 000-255			
		9.Inter Program 000-255			
		10.Program Speed 000-255			
		11.Dimmer of Back Color(for Program) 000-255			
		12. Red of Back Color(for Program) 000-255			
		13. Green of Back Color(for Program) 000-255			
		14.Blue of Back Color(for Program) 000-255			
		15.White of Back Color(for Program) 000-255			
		16.ZOOM left segment 000-255			
		17.TILT 000-255			
		18.TILT FINE 000-255			
		19.RESET 000-255			
System version	Display				
	Y Board				
	Zoom1				
	Zoom2				
	LED1				
LED2					
Return(ESC)					

Personal	Channel mode	Standard(19CH) Extended(64CH)			
	Display lock	OFF ON			
	Dimmer Curve	Linear(Default)			
		Square			
		I-Square			
		SCurve			
	LED invert	OFF ON			
	Display	Language	English Chinese		
		BackLight	Open Auto close(30s)		
		Reversal	Normal Rota.180		
Backlight blink		ON OFF			
Led Preq Set	1000 Hz				
	3600 Hz				
	7200 Hz				
	25000 Hz				
Fan mode	fast silence				
	Dim mode	fast smooth			
Return(ESC)					
Manual control	Channel control	1.Dimmer 000-255			
		2.DimmerFine 000-255			
		3.strobe 000-255			
		4.Red 000-255			
		5.Green 000-255			
		6.Blue 000-255			
		7.White 000-255			
		8.CCT 000-255			
		9.Inter Program 000-255			
		10.Program Speed 000-255			
		11.Dimmer of Back Color(for Program) 000-255			
		12. Red of Back Color(for Program) 000-255			
		13. Green of Back Color(for Program) 000-255			
		14.Blue of Back Color(for Program) 000-255			
		15.White of Back Color(for Program) 000-255			
		16.ZOOM left segment 000-255			
		17.TILT 000-255			
		18.TILT FINE 000-255			
		19.RESET 000-255			
	Return(ESC)				
Reset	system reset				
	Tilt reset				
	Zoom reset				
	Return(ESC)				

Service	Error list	ZOOM1		
		ZOOM2		
	Clean error	TILT		
		Yes		(code : 2222)
	Calibration	No		
		Tilt 000-255		
		Zoom1 000-255		
		Zoom2 000-255		
		Red1 000-255		
		Green1 000-255		
		Blue1 000-255		
		White1 000-255		
		Red2 000-255		
		Green2 000-255		
		Blue2 000-255		
		White2 000-255		
		Red3 000-255		
		Green3 000-255		
		Blue3 000-255		
		White3 000-255		
		Red4 000-255		
		Green4 000-255		
		Blue4 000-255		
		White4 000-255		
		Red5 000-255		
		Green5 000-255		
		Blue5 000-255		
		White5 000-255		
		Red6 000-255		
		Green6 000-255		
		Blue6 000-255		
		White6 000-255		
		Red7 000-255		
		Green7 000-255		
		Blue7 000-255		
		White7 000-255		
		Red8 000-255		
		Green8 000-255		
		Blue8 000-255		
		White8 000-255		
		Red9 000-255		
		Green9 000-255		
		Blue9 000-255		
		White9 000-255		
		Red10 000-255		
		Green10 000-255		
		Blue10 000-255		
White10 000-255				
Red11 000-255				
Green11 000-255				
Blue11 000-255				
White11 000-255				
Red12 000-255				
Green12 000-255				
Blue12 000-255				
White12 000-255				
Return (ESC)				

Service	Factory	Default			
		Time clean	Total Time		
			Device Time		
			Led Time		
		Developer	Manual OR DMX	DMX Control	Manual Control
			Load font		
			LOGO select	LIGHT SKY	
				Custom LOGO	
				No LOGO	
		LOGO upgrade			
Return(ESC)					
Return(ESC)					
test	Test T	STEP ***			
	Test effect	STEP ***			
	Test all	STEP ***			
	Return(ESC)				
Language	English				
	Chinese				
Reversal	Normal				
	Rota.180				

CONNECTION AND CONTROL

Power supply connection

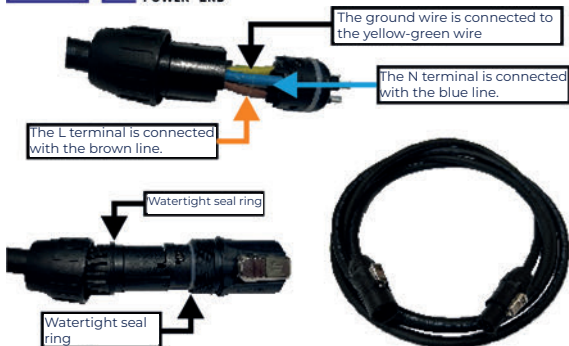
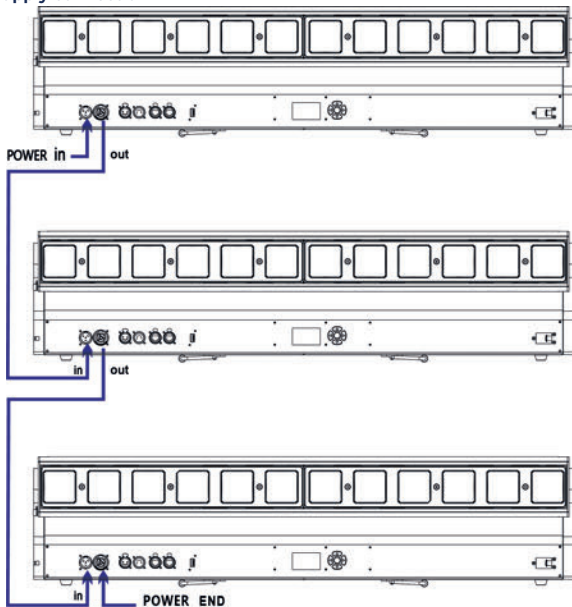

- The bus connecting the power supply must be installed by a qualified professional technician.
- After completing all the above operations and ensuring that it is installed, you can power on the lamp to operate.

DMX 512 Connection

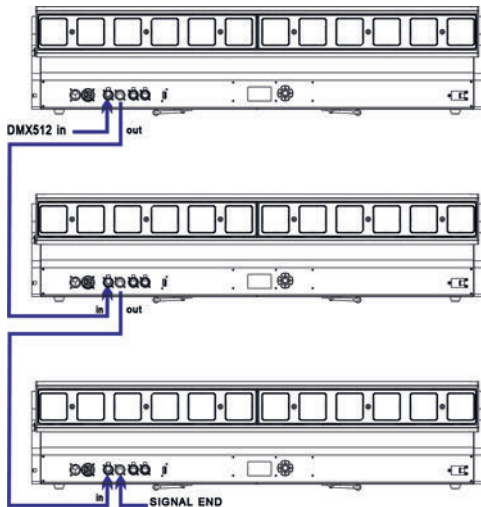

DMX-input

- 1 - Shield
- 2 - Signal (-)
- 3 - Signal (+)
- 4 - Not connected
- 5 - Not connected



DMX-output

- 1 - Shield
- 2 - Signal (-)
- 3 - Signal (+)
- 4 - Not connected
- 5 - Not connected



1. Connect the unit together in a "daisy chain" by XLR plug cable from the output of the unit to the input of the next unit. The cable cannot be branched or split to a "Y" cable. DMX 512 is a very high-speed signal. Inadequate or damaged cables, soldered joints or corroded connectors can easily distort the signal and shut down the system.
2. The DMX output and input connectors are pass-through to maintain the DMX circuit, when one of the units' power is disconnected.
3. Each lighting unit needs to have a DMX address to receive the data by the controller. The address number is between 1-512.
4. The end of the DMX 512 system should be terminated to reduce signal errors.

Channel Setting

Enter the MENU menu, select the Personal Settings function, select the channel mode, press the OK button to confirm, you can use the up and down keys to select: 19channels (default), 64 channels, Press the OK key to enter the selection confirmation and return to the previous menu.

Address Setting

Enter MENU, select the DMX setting function, select the address code setting, press the OK button to confirm, the current DMX address will be displayed on the display. Use the up/down buttons to select addresses 001~512, and press the OK button to save. Press the OK button to return to the previous menu.

Please refer to the following diagram to address your DMX512 channel for the first 4 units.

Channel mode	Unit 1 Address	Unit 2 Address	Unit 3 Address	Unit 4 Address
19 CH	1	20	39	58
64 CH	1	65	129	193

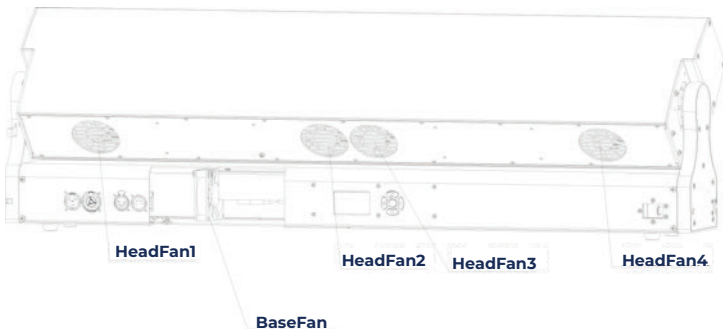
The position of each fan of the fixture:

ELECTRICAL DIAGRAM CONNECTION

ENGLISH

ESPAÑOL

DMX

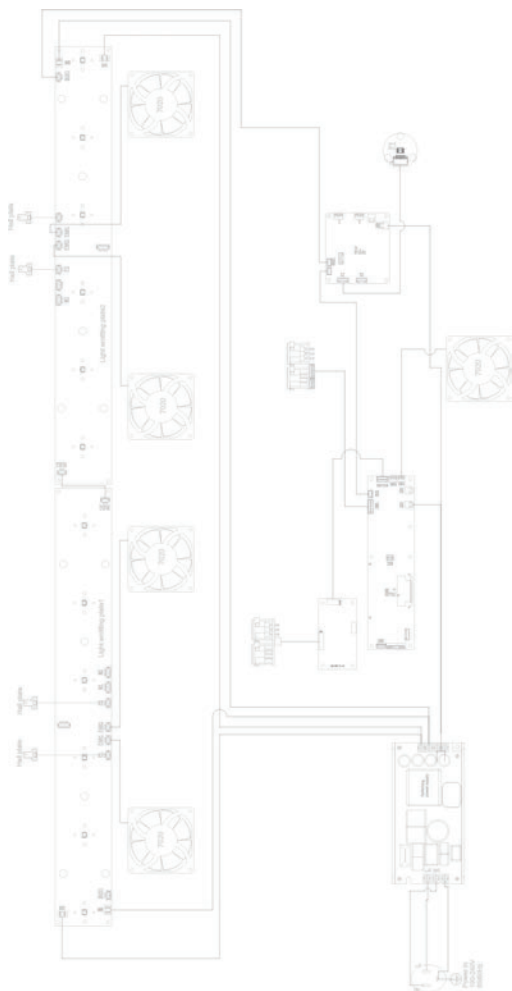

TROUBLESHOOTING

Following are a few common problems that may occur during operation. Here are some suggestions for troubleshooting:

A. The unit does not work, no light and the fan does not work

- Check the connected power.
- Measure the voltage.
- Check the power indicator to see whether it can be lit up or not.

B. Not responding to the DMX controller

- Check whether the DMX connectors and the DMX cables are connected correctly.
- Check whether the DMX address is correctly set.
- If the intermittent DMX signal problem occurs, check whether the XLR socket and the signal cable are well connected.
- Try it with another DMX controller.
- Check whether the DMX cables run near or alongside to the high-voltage cables, which may damage or interfere with the signal circuit.

FIXTURE CLEANING

It is absolutely essential that the fixture is kept clean to ensure the maximum light-output and allow the fixture to function reliably throughout its life. The fixture must be cleaned regularly to avoid dust, dirt and smoke-fluid residues building up on or within the fixture. The cleaning frequency depends on the application environment. Clean the fixture immediately if the dust enters it to avoid damage to the optical lens due to excessive dust.

- A soft lint-free cloth moistened with any good glass cleaning fluid is recommended, under no circumstances should solvents be used.
- Always dry the parts carefully.
- Clean the external optical lens at least every 20 days and the internal optical lens every 30 days.

CAUTION!

Disconnect from mains before starting maintenance operation.

DUTY EXONERATIVE AND COPYRIGHT PROTECTION

- Light source belongs to consumption products, not within the scope of warranty.
- The manufacturer shall not bear any responsibility for any damage caused by failure to operate in accordance with this instruction.
- All the information in this manual shall be interpreted by the manufacturer.
- All the information in this manual shall not be copied without permission.
- The data contained in this statement are subject to change in the future without prior notice.

DISPOSAL

ENGLISH

ESPAÑOL

DMX

Packaging:

1. The packaging can be recycled using standard disposal methods and reintroduced into the reusable material cycle.
2. Please follow the laws and regulations regarding disposal and recycling of packaging in your country.

Device:

1. This device is subject to the Waste Electrical and Electronic Equipment (WEEE) Directive of the European Union. Used appliances should not be disposed of with household waste. Used device must be disposed of through an approved disposal company or a municipal disposal facility. Please comply with the applicable regulations in your country.
2. Please follow all the disposal laws and regulations in your country.
3. As a customer, you can obtain information on environmentally-friendly disposal options from the product seller or the appropriate regional authorities.

BIENVENIDO A TRITON BLUE

Muchas gracias por elegir Triton Blue. Esperamos que disfrute de su nuevo producto. Ha sido desarrollado y diseñado cuidando hasta el más mínimo detalle, con un control de calidad con estándares europeos supervisado por nuestro gran equipo de técnicos profesionales, que trabajan día a día para ofrecer a nuestros clientes la mejor calidad.

Nos aseguramos de que cada producto Triton Blue esté diseñado para durar mucho tiempo. Todas nuestras referencias están fabricadas con materiales de larga duración y nuestros especialistas se dedican a realizar constantemente controles de calidad para garantizar el mejor resultado.

Lea atentamente este manual para utilizar su producto Triton Blue de la mejor manera. No dude en visitar nuestra web para más información: www.triton-blue.com

INSTRUCCIONES DE SEGURIDAD

INFORMACIÓN GENERAL

- Es importante leer y seguir las instrucciones cuidadosamente.
- Guarde toda la información y las instrucciones en un lugar seguro.
- Siga siempre las instrucciones proporcionadas.
- Tome nota de todas las advertencias de seguridad y nunca las quite del equipo.
- Utilice el equipo únicamente según lo previsto y para el fin previsto.
- Asegúrese de que los soportes y/o soportes utilizados sean lo suficientemente estables y compatibles para instalaciones fijas. Los soportes de pared deben asegurarse correctamente, y el equipo debe instalarse de forma segura para evitar caídas.
- Al instalar el equipo, asegúrese de observar las normas de seguridad pertinentes de su país.
- No instale ni utilice el equipo cerca de fuentes de calor, como radiadores, rejillas de calor u hornos, y asegúrese de que siempre se enfríe lo suficiente y no se sobrecaliente.
- No coloque fuentes de ignición, como velas encendidas, sobre el equipo.
- Mantenga las ranuras de ventilación despejadas.
- Equipos diseñados solo para uso en interiores y no debe usarse cerca de agua, materiales inflamables, líquidos o gases. Se debe usar para exteriores de acuerdo con las instrucciones del fabricante.
- Asegúrese de que no entren gotas o salpicaduras de agua en el equipo y no coloque recipientes llenos de líquidos sobre el equipo.
- Evite que caigan objetos dentro del equipo.
- Utilice el equipo únicamente con los accesorios recomendados por el fabricante.
- No intente abrir o modificar el equipo.
- Verifique todos los cables después de conectar el equipo para evitar accidentes o daños debido a riesgos de tropiezos.
- Durante el transporte, tome medidas para evitar que el equipo se caiga y cause daños o lesiones.
- Si el equipo no funciona correctamente, se han metido líquidos u objetos en su interior o está dañado, apáguelo inmediatamente y desenchúfelo de la toma de corriente (si corresponde). Solo personal autorizado y cualificado debe reparar el equipo.
- Limpie el equipo con un paño seco.
- Cumpla con todas las leyes de eliminación aplicables y separe el plástico y el papel/cartón durante la eliminación del embalaje.
- Mantenga las bolsas de plástico fuera del alcance de los niños

PARA DISPOSITIVOS DISEÑADOS PARA SER CONECTADOS A LA FUENTE DE ALIMENTACIÓN PRINCIPAL:

- ATENCIÓN: Si su equipo tiene un cable de alimentación con un enchufe con conexión a tierra, debe conectarse a un tomacorriente de pared con conexión a tierra. Nunca retire el enchufe de conexión a tierra del cable de alimentación.
 - Si su equipo ha estado expuesto a cambios extremos de temperatura, permita que alcance la temperatura ambiente antes de encenderlo. De lo contrario, la humedad y la condensación pueden dañar el equipo.
 - Antes de enchufar el equipo, asegúrese de que el voltaje y la frecuencia del tomacorriente coincidan con las especificaciones del equipo. Si el equipo dispone de selector de tensión, sólo conéctelo a la toma de corriente si los valores coinciden. Si el cable de alimentación o el adaptador no se ajustan a su toma de corriente, comuníquese con un electricista.
 - No pise el cable de alimentación. Asegúrese de que no esté pellizcado en la toma de corriente, el adaptador o la conexión del equipo.
 - Mantenga el cable de alimentación o el adaptador al alcance de la mano y desconecte el equipo de la fuente de alimentación cuando no esté en uso o cuando lo esté limpiando. Desenchufe siempre el cable o el adaptador tirando del enchufe o del adaptador, no del cable. Nunca toque el cable o el adaptador con las manos mojadas.
 - Evite encender y apagar el equipo con frecuencia, ya que esto puede reducir su vida útil.
 - IMPORTANTE: Solo reemplace los fusibles con aquellos del mismo tipo y clasificación. Si un fusible se quema repetidamente, comuníquese con un centro de servicio autorizado.
 - Para desconectar completamente el equipo de la red eléctrica, desenchufe el cable de alimentación o el adaptador de la toma de corriente.
 - Si su dispositivo tiene un conector de alimentación Volex, el conector Volex correspondiente debe desbloquearse antes de poder retirarlo. Tenga cuidado al tender los cables, ya que el equipo puede deslizarse o caerse si se tira del cable de alimentación.
 - Desenchufe el cable de alimentación o el adaptador antes de un período prolongado de desuso o en caso de riesgo de caída de rayos.
 - Instale el equipo únicamente cuando esté desconectado de la fuente de alimentación.
 - Para evitar daños y sobrecalentamiento, el personal calificado debe limpiar y reparar el equipo con regularidad según las condiciones ambientales, como polvo, nicotina y niebla.
- Si el producto contiene los siguientes símbolos, lea atentamente:



PRECAUCIÓN: Para reducir el riesgo de descarga eléctrica, no retire la tapa (o la parte trasera). No hay partes reparables por el usuario adentro. El mantenimiento y las reparaciones deben ser realizados exclusivamente por personal de servicio cualificado.



El triángulo de advertencia con el símbolo de un rayo indica un voltaje no aislado peligroso dentro de la unidad, que puede causar una descarga eléctrica.



El triángulo de advertencia con signo de exclamación indica instrucciones importantes de operación y mantenimiento.

INFORMACIÓN IMPORTANTE

¡ADVERTENCIA! INFORMACIÓN IMPORTANTE SOBRE PRODUCTOS DE ILUMINACIÓN

1. Este producto está diseñado específicamente para su uso en tecnología de eventos y no está diseñado para usarse como iluminación doméstica.
2. Es importante evitar mirar directamente al haz de luz, incluso durante un breve período de tiempo.
3. No se deben utilizar instrumentos ópticos, como lupas, para mirar directamente al haz.
4. Si es sensible a los efectos estroboscópicos, es posible que le provoquen un ataque epiléptico. Si tiene epilepsia, es importante evitar los lugares donde se usan luces estroboscópicas.

CONTENIDO DEL PAQUETE

- 1 x Solar 480
- 1 x Cable DMX
- 1 x Cable de alimentación
- 2 x Bloqueo rápido
- 1 x Cable de seguridad
- 1 x Manual de usuario

ESPECIFICACIONES TÉCNICAS**ÓPTICA**

- Fuente de luz: 12 chips LED RGBW 4 en 1 de 40 W
- Ángulo del haz: 3,6°-38°
- Ángulo de zoom: 4,2°-53°
- Temperatura de color: 2200 K-8000 K
- Flujo luminoso: 18460 lux a 5 metros

EFECTO

- Sistema de mezcla de colores: mezcla uniforme de colores RGBW y efecto arcoíris
- Sistema de zoom: zoom electrónico lineal
- Control individual: admite control individual, variedad de colores y efectos
- Macro de efectos: estático y dinámico
- Regulador de intensidad: regulador electrónico lineal, proporciona cuatro opciones de atenuación
- Estroboscopio: estroboscopio electrónico de 1-30 Hz y estroboscopio aleatorio

CONTROL Y PROGRAMACIÓN

- Canal controlado: 19 canales (estándar), 64 canales (extendido), consulte la tabla de canales para obtener más detalles
- Modo de control: DMX512, RDM, ART-NET
- Conexión de datos: entrada y salida RJ45, entrada y salida de 5 pines
- Pantalla: pantalla LCD Lattice

SOFTWARE

- Actualización: actualización de software a través de la interfaz de señal DMX y la interfaz USB
- Control de temperatura inteligente para garantizar una larga vida útil del LED

MOVIMIENTO PANORÁMICO/INCLINACIÓN

- Movimiento de inclinación: 185°, precisión de 16 bits

POTENCIA Y VOLTAJE

- Voltaje de entrada: CA 100-240 V 50/60 Hz
- Potencia: 425 W PF: >0,98

TAMAÑO Y PESO

- Tamaño de la luz: 1003 mm × 126 mm × 308 mm
- Peso neto: 20,7 kg
- Tamaño de la caja: 1110 mm × 410 mm × 220 mm
- Peso bruto: 24,4 kg
- Flight case (opción: 3 juegos): 1075 mm × 680 mm × 495 mm
- Peso neto: 62,1 kg Peso bruto: 101,6 kg

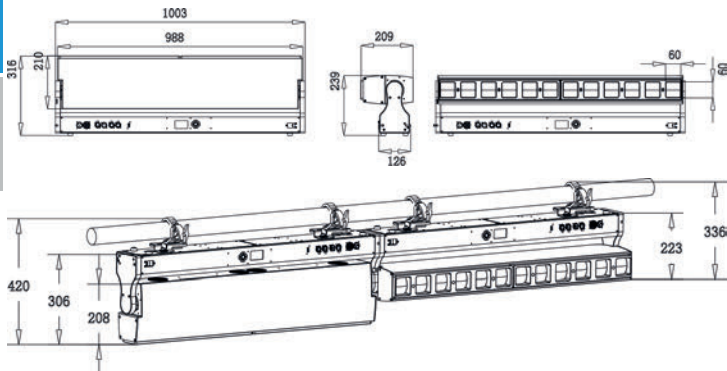

OTRO

- Índice de protección IP: IP20
- Entorno de trabajo: -10 °C ~ 45 °C
- Temperatura máxima de la superficie del cuerpo del dispositivo: 80 °C
- Cantidad máxima en línea: 2 piezas/110 V 4 piezas/220 V
- Corriente máxima: 1,9 A/220 V; 4,3 A/110 V
- Material opcional: gancho de luz

APROBACIONES

- Norma de implementación del producto: GB 7000.1-2015 GB7000.217-2008
- Certificaciones aprobadas: CE, RoHs
- El producto cumple con las siguientes directivas de la UE:
- Directiva de baja tensión 2014/35/UE. Directiva EMC 2014/30/UE

DATA SHEET

INFORMACIÓN GENERAL

Marca	Triton Blue
Nombre del modelo	Solar 480
Número de código	10297861
Número EAN	7427254442845

FUENTE DE LUZ

Fuente	12*40W LED chip RGBW 4 en 1
CCT	2200K-8000K
Flujo luminoso	18460Lux@5m
Lux	18460Lux@5m
Esperanza de vida de la fuente	30000H

ÓPTICA

Zoom	4°53°
Diámetro de la lente	57 x 57mm
Tipo de lente	PMMA

CUERPO

Hardware integrado	Aluminio y acero
Inclinación	185°
Resolución de giro e inclinación	Inclinación: 185° Precisión de 16 bits
Cuerpo	Aluminio
Color del cuerpo	Negro

NIVEL DE RUIDO

Modo de ventilador SLN	49DB
Modo de ventilador automático	55DB
Modo de ventilador de cine	52DB
Modo de ventilador constante	60DB

CONTROL

Protocolos	DMX512, RDM, Art-net
Canales DMX	19 canales (estándar), 64 canales (extendido)
RDM	Entrada y salida de 5 pines
Pantalla	Pantalla LCD Lattice
Actualización de firmware	A través de interfaz de señal DMX o interfaz USB

ELECTRÓNICA

Dimmer	Regulador electrónico lineal, ofrece cuatro opciones de regulación
Curvas Dimmer	Ópticamente lineal Ley del cuadrado Ley del cuadrado inverso Curva en S
Luz estroboscópica/obturador	Estroboscópico electrónico de 1 a 30 Hz y estroboscópico aleatorio

Pantalla Batería	Batería de litio
Temperatura de funcionamiento	-10 °C ~ 45 °C
Control de LED	Cada LED se puede controlar individualmente

ELÉCTRICO

Alimentación de red	AC 100-240V 50/60Hz
Consumo máximo de energía	425W
Salida (a 230 V)	425W
Factor de potencia	0.98
Corriente de entrada	1.9A/220V, 4.3A/110V

SISTEMA DE COLOR

Mezcla de colores	RGBW
CCT	2200K-8000K

FÍSICO

Clasificación IP	IP20
Enfriamiento	Por sistema de refrigeración por ventilador
Suspensión y fijación	Bloqueo rápido y abrazaderas
Bloqueo de giro e inclinación	Bloqueo de inclinación
Conexión de señal	Entrada/salida XLR de 5 pines con bloqueo
Conexión de datos	Neutrik RJ45
Conexión de alimentación	Neutrik
Peso	20,3 kg
Dimensiones Caja principal	1110 x 410 x 220 mm
Cantidad Caja principal	1 en 1
Rango de temperatura de trabajo	-10 °C ~ 45 °C

CERTIFICACIONES / APROBACIONES

Certificaciones	CE, RoHS
-----------------	----------

ACCESORIOS

Accesorios incluidos	Manual de usuario, 2 Fast lock, PowerCOM, Cable DMX, Cordón de seguridad, Cable de alimentación
Accesorios opcionales	Flightcase

Solar 480 Flightcase AS480-001



DIAGRAMA DE ILUMINACIÓN

Distancia(m) 3 5 7 10 15

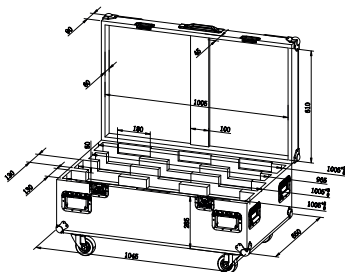
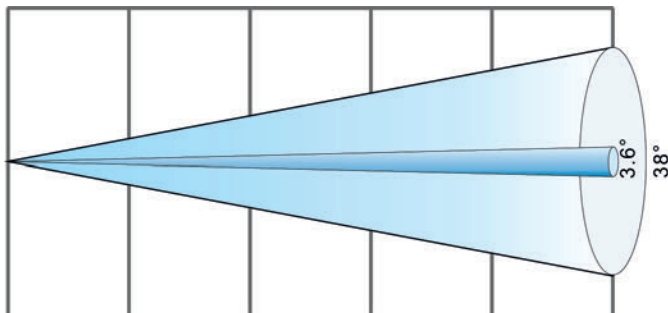

3.6° Lux R	7020	2530	1290	630	280
G	19500	7020	3580	1750	780
B	6100	2200	1120	550	240
RGBW	51278	18460	9418	4615	2050
Diametro(m)	0.19	0.32	0.44	0.63	0.95
38° Lux R	300	108	55	27	12
G	769	277	140	70	31
B	244	88	45	22	10
RGBW	2000	720	360	180	80
Diametro(m)	2.06	3.43	4.81	6.87	10.30

Secuencia de chips LED

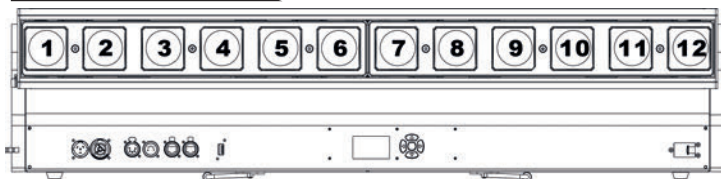

PANEL DE CONTROL

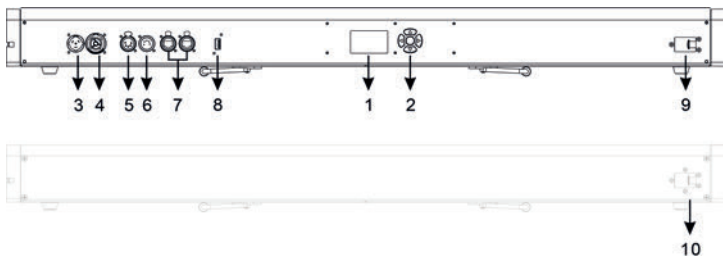

1. Pantalla: Para mostrar los distintos menús y la función seleccionada.
2. Botón:

●	Tecla de confirmación OK
▲	ARRIBA
▼	ABAJO
◀	A la izquierda
▶	A la derecha

3. Entrada de alimentación: conectar a la fuente de alimentación.
4. Salida de alimentación: conectar al adaptador de salida de alimentación de la lámpara.
5. Entrada DMX: para la conexión DMX512, utilice un cable de señal XLR de 5 pin para conectar la consola y las lámparas, y la señal de entrada DMX.
6. Salida DMX: se utiliza para la conexión DMX512, utilice un cable de señal XLR de 5 pin para conectar la consola y las lámparas, y la señal de salida DMX.
7. Entrada/salida ART-NET: la información de la luminaria se puede transmitir al controlador principal a través del cable de red, y la luminaria se puede controlar a través de Rj45.
8. Toma USB: para actualizar la versión del software.
9. Posición de bloqueo de la conexión de la lámpara (delantera)
10. Posición de bloqueo de la conexión de la lámpara (trasera)

INSTALACIÓN

El dispositivo debe fijarse en la abrazadera. Asegúrese siempre de que la unidad esté firmemente fijada para evitar vibraciones y deslizamientos durante el funcionamiento. Asegúrese de que la estructura o el área de instalación puedan soportar 10 veces el peso sin deformarse. Instale siempre un cable de seguridad que pueda soportar al menos 12 veces el peso del dispositivo al instalarlo. La instalación y el funcionamiento deben estar a cargo de un operador calificado. Debe instalarse en un lugar fuera del alcance de las personas.

CÓMO CONFIGURAR LA UNIDAD

Función principal

Después de iniciar, presione cualquier tecla para ingresar a la interfaz del menú preestablecido, use las teclas arriba/abajo/izquierda/derecha para seleccionar: configuraciones DMX, información básica, configuraciones de personalidad, control manual, opciones de servicio, lámparas de prueba, idioma, rotación de pantalla, presione OK Confirmar e ingresar al menú inferior.

①  - Configuración DMX
 Ingrese a la interfaz del menú Preset, seleccione  Función, presione la tecla OK para ingresar al menú inferior, use la tecla Arriba/Abajo para seleccionar el menú de nivel ②: dirección DMX, prioridad de señal, configuración AreNet, salir.

② Dirección DMX:

Seleccione la función de dirección DMX, presione la tecla OK para ingresar al menú de nivel inferior, presione la tecla arriba/abajo, puede elegir configurar el código de dirección (001~512) de la lámpara según el modo de canal actual, y presione la tecla izquierda/derecha para ajustar el código de dirección. Presione OK para confirmar la configuración y regresar al menú anterior.

② DMX/Artnet:

Seleccione la función DMX/Artnet, presione el botón OK para ingresar al menú inferior, presione el botón arriba/abajo, puede elegir: Prioridad DMX (predeterminada), Prioridad ARTNET, presione el botón OK para confirmar la configuración y regresar al menú superior, o presione el botón izquierda/derecha para regresar al menú anterior sin cambiar la selección actual.

② ArtNet Set:

Seleccione la función ArtNet Set, presione la tecla OK para ingresar al menú de nivel inferior, presione la tecla Arriba/Abajo para seleccionar: Dirección IP, Dirección de máscara, Dirección de red, Dirección de subred, Dirección de universo y salir. Pulse la tecla OK para entrar en el menú de nivel inferior, o pulse la tecla izquierda/derecha para volver al menú de nivel superior.

③ Dirección IP:

Seleccione la función de dirección IP, pulse la tecla OK para entrar en el submenú, pulse la tecla izquierda/derecha para seleccionar el segmento del número de código de dirección que se va a configurar y pulse la tecla arriba/abajo para ajustar el número del segmento del número. Pulse OK para confirmar la configuración y volver al menú anterior.

③ Dirección de máscara:

Seleccione la función de dirección de máscara, pulse la tecla OK para entrar en el menú de nivel inferior, pulse la tecla izquierda/derecha para seleccionar el segmento del número de código de dirección que se va a configurar y pulse la tecla arriba/abajo para ajustar el número del segmento del número. Pulse OK para confirmar la configuración y volver al menú anterior.

③ Dirección de red:

Seleccione la función de dirección de red, pulse la tecla OK para entrar en el submenú y pulse la tecla Arriba/Abajo para ajustar el código de dirección de red (001~128). Pulse OK para confirmar la configuración y volver al menú anterior.

③ Dirección de subred:

Seleccione la función de dirección de subred, presione la tecla OK para ingresar al submenú y presione la tecla Arriba/Abajo para ajustar el código de dirección de subred (001~015). Presione OK para confirmar la configuración y regresar al menú anterior.

③ Dirección del universo:

Seleccione la función Dirección del universo, presione la tecla OK para ingresar al submenú y presione la tecla Arriba/Abajo para ajustar el código de dirección del universo (001~015). Presione OK para confirmar la configuración y volver al menú anterior.

① - Información

Ingrese a la interfaz del menú preestablecido, seleccione la función , presione la tecla OK para ingresar al menú inferior, use las teclas Arriba/Abajo para seleccionar el menú de nivel ②: tiempo total de funcionamiento, tiempo del equipo, temperatura del equipo, dirección RDM, voltaje del ventilador, canal del equipo, información de la versión, salir.

② Tiempo total

Seleccione la función Tiempo total de tiempo total de funcionamiento, presione la tecla OK para ingresar al submenú y podrá ver el equipo: siempre encendido (H), siempre encendido (H). Presione OK o Izquierda/Derecha para regresar al menú anterior.

② Horas de LED

Seleccione la función Horas de LED, presione la tecla OK para ingresar al submenú y podrá ver el dispositivo: tiempo de encendido (H), tiempo de iluminación (H). Presione OK o Izquierda/Derecha para regresar al menú anterior.

② Temperatura

Seleccione la función Temperatura, presione la tecla OK para ingresar al menú de nivel inferior y podrá ver la temperatura del dispositivo: placa del controlador 1, fuente de luz 1, placa del controlador 2 y fuente de luz 2 (unidad: °C). Presione OK o Izquierda/Derecha para regresar al menú anterior.

② UID RDM

Seleccione la función UID RDM, presione la tecla OK para ingresar al submenú y podrá ver el dispositivo: información de dirección RDM. Presione OK o Izquierda/Derecha para regresar al menú anterior.

② Voltaje del ventilador

Seleccione la función Voltaje del ventilador, presione la tecla OK para ingresar al submenú, puede ver el equipo: voltaje del ventilador de enfriamiento 1, ventilador de enfriamiento 2. Presione OK o Izquierda/Derecha para regresar al menú anterior.

② DMX en vivo

Seleccione la función DMX en vivo, presione la tecla OK para ingresar al submenú y podrá ver el dispositivo: información del canal en el modo de canal actual. Presione OK o Izquierda/Derecha para regresar al menú anterior.

② Versión del sistema

Seleccione la función Versión del sistema, presione la tecla OK para ingresar al menú de nivel inferior y podrá ver la información de la versión del dispositivo: tablero de visualización, tablero del eje Y, zoom 1, zoom 2, tablero de luces 1 y tablero de luces 2. Presione OK o Izquierda/Derecha para regresar al menú anterior.

①  - Personal

Ingresa a la interfaz del menú preestablecido, seleccione la función , presione el botón OK para ingresar al menú inferior, use el botón arriba/abajo para seleccionar el menú de nivel ②: modo de canal, contraseña de visualización de la interfaz, curva de atenuación, inversión de secuencia de LED, configuración de visualización, configuración de frecuencia de LED, modo de ventilador, salir, presione la tecla OK para ingresar al menú inferior, o presione la tecla OK para ingresar al menú inferior, o presione la tecla izquierda/derecha para regresar al menú superior.

② Modo de canal

Seleccione la función de modo de canal, presione la tecla OK para ingresar al menú inferior, puede usar las teclas arriba / abajo para seleccionar: modo estándar (19CH) (predeterminado), modo extendido (64CH), presione la tecla OK para confirmar la selección y regresar al menú superior.

② Bloqueo de pantalla

Seleccione la función de bloqueo de pantalla, presione la tecla OK para ingresar al submenú, presione la tecla arriba / abajo para seleccionar: encendido, apagado (predeterminado), presione la tecla OK para confirmar la selección y regresar al menú anterior. (Nota: La función de contraseña de interfaz solo funciona para la función de configuración DMX, contraseña: 2222)

② Curva de atenuación

Seleccione la función Curva de atenuación, presione la tecla OK para ingresar al menú inferior, puede usar las teclas Arriba / Abajo para seleccionar: lineal (predeterminado), curva cuadrada, curva cuadrada inversa, curva S, presione la tecla OK para confirmar la selección y regresar al menú superior.

Modos dimmer

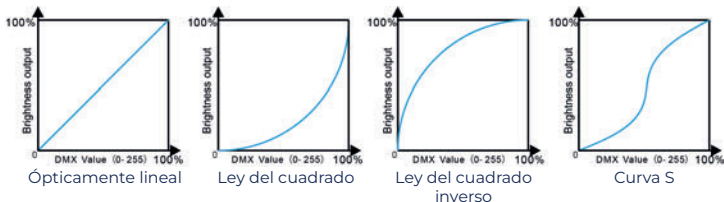

② Secuencia de LED inversa

Seleccione la función de inversión de secuencia de LED para configurar la secuencia de perlas de luz en sentido inverso, presione la tecla OK para ingresar al menú inferior. Puede usar las teclas arriba/abajo para seleccionar: cerrar/abrir, presione la tecla OK para confirmar la selección y regresar al menú superior.

② Pantalla

Seleccione la función de configuración de Pantalla, presione la tecla OK para ingresar al submenú, puede usar la tecla arriba/abajo para seleccionar el menú de nivel ③: idioma (Language), luz de fondo, rotación de pantalla, parpadeo de luz de fondo, salir, presione la tecla OK para ingresar al submenú o presione el botón izquierdo para regresar al menú anterior.

③ Idioma

Seleccione la función Idioma, presione la tecla OK para ingresar al menú inferior, puede usar las teclas arriba/abajo para seleccionar: inglés, chino (predeterminado), presione la tecla OK para confirmar la selección y regresar al menú superior.

③ Retroiluminación

Seleccione la función Retroiluminación, presione la tecla OK para ingresar al menú inferior, puede usar las teclas arriba/abajo para seleccionar: luz constante, apagado automático (30S) (predeterminado), presione la tecla OK para confirmar y regresar al menú superior.

③ Inversión

Seleccione la función Inversión, presione la tecla OK para ingresar al menú inferior, puede usar las teclas arriba/abajo para seleccionar: normal (predeterminado), rotar 180 grados, presione la tecla OK para confirmar y regresar al menú superior.

③ Parpadeo de la luz de fondo

Seleccione la función Parpadeo de la luz de fondo, presione la tecla OK para ingresar al submenú, puede usar las teclas arriba/abajo para seleccionar: abrir (predeterminado), cerrar, presione la tecla OK para confirmar y regresar al menú anterior.

② Ajuste de preajuste de LED

Seleccione la función Ajuste de preajuste de LED, presione el botón OK para ingresar al menú inferior, puede usar el botón arriba/abajo para seleccionar el menú de nivel ③: 1000 Hz, 3600 Hz, 7200 Hz, 25000 Hz (predeterminado), presione el botón OK para confirmar la selección y regresar al menú superior, Presionar Izquierda/Derecha solo regresa al menú anterior sin cambiar la selección actual.

② Modo de ventilador

Seleccione la función de modo de ventilador, presione la tecla OK para ingresar al menú de nivel inferior, puede usar las teclas arriba/abajo para seleccionar el menú ③: alta velocidad, silencioso, presione la tecla OK para confirmar la selección y regresar al menú de nivel superior, presione la tecla izquierda/derecha para regresar solo al menú de nivel superior, sin cambiar la selección actual.

② Modo de atenuación

Seleccione la función de modo de atenuación, presione la tecla OK para ingresar al menú inferior y use las teclas arriba/abajo para seleccionar el menú de nivel ③: rápido y suave, presione la tecla OK para confirmar la selección y regresar al menú superior, presione las teclas izquierda/derecha para regresar solo al menú superior, sin cambiar la selección actual.

①  - Control manual

Ingrese a la interfaz del menú de preajustes, seleccione la función , presione la tecla OK para ingresar al submenú, puede usar la tecla arriba/abajo para seleccionar el menú de nivel ②: control de canal, reinicio, salida, presione la tecla OK para ingresar al submenú, o presione la tecla izquierda/derecha para regresar al menú anterior.

② Control de canal

Seleccione la función de control de canal, presione la tecla OK para ingresar al submenú, presione la tecla arriba/abajo para seleccionar cada canal del modo de canal actual, presione la tecla izquierda/derecha para ajustar manualmente el valor DMX de cada canal de 0 a 255, presione la tecla OK para regresar al menú anterior y, al mismo tiempo, la

lámpara se restablece al estado en el que recién se encendió.

② Reiniciar

Seleccione la función Reiniciar, presione la tecla OK para ingresar al menú inferior, puede usar las teclas arriba/abajo para seleccionar: reinicio del sistema (es decir, reinicio de toda la máquina), reinicio vertical, reinicio de zoom, salir, presione la tecla OK para confirmar y ejecutar el comando de reinicio seleccionado y regresar al menú anterior, o presione Izquierda/Derecha para regresar solo al menú anterior.

① - Servicio

Ingrese a la interfaz del menú preestablecido, seleccione la función , presione la tecla OK para ingresar al submenú, puede usar la tecla arriba/abajo para seleccionar: información de falla actual, borrar información de falla, calibración, configuración de fábrica, salir, presione la tecla OK para ingresar al submenú, o presione la tecla Izquierda/Flecha solo para regresar al menú anterior.

② Lista de errores

Seleccione la función Lista de errores, presione la tecla OK para ingresar al menú de nivel inferior, puede ver los registros de fallas de toda la máquina, presione la tecla OK o la tecla izquierda/derecha para regresar al menú de nivel superior.

② Error de limpieza

Seleccione la función de error de limpieza, presione la tecla OK para ingresar al menú inferior, use las teclas arriba/abajo para seleccionar: no borrar (predeterminado), borrar, puede borrar o mantener los registros de fallas de la lámpara, presione la tecla OK para confirmar la eliminación de la información de falla y regresar al menú superior, o presione Izquierda/Derecha para regresar al menú anterior sin cambiar la selección actual.

② Calibración

Seleccione la función de Calibración, presione la tecla OK para ingresar al menú inferior, presione la tecla arriba/abajo para seleccionar cada canal del modo de canal actual, presione la tecla izquierda/derecha para ajustar manualmente el valor DMX de cada canal de 0 a 255 (predeterminado 128), presione la tecla OK para confirmar y regresar al menú anterior.

② Fábrica

Seleccione la función Fábrica, presione la tecla OK para ingresar al submenú, puede usar las teclas arriba/abajo para seleccionar: predeterminado de fábrica, borrado de tiempo, desarrollador, actualización de software, salir, presione la tecla OK para ingresar al submenú. Tenga en cuenta que las funciones de este menú requieren una contraseña para continuar al siguiente paso.

① - Prueba

Ingrese a la interfaz del menú preestablecido, seleccione la función , presione la tecla OK para ingresar al submenú, puede usar la tecla arriba/abajo para seleccionar: prueba vertical, prueba del efecto de la cabeza, prueba general, salir, presione la tecla OK para ingresar al submenú y la lámpara comenzará a ejecutar las instrucciones de prueba. O presione Izquierda/Derecha para regresar solo al menú anterior.

① - Idioma

Ingrese a la interfaz del menú preestablecido, seleccione Función  y presione OK para cambiar entre chino (predeterminado) e inglés.

①  - Inversión

Ingrese a la interfaz del menú preestablecido, seleccione Función  y presione OK para cambiar la pantalla entre: normal y rotada 180 grados.

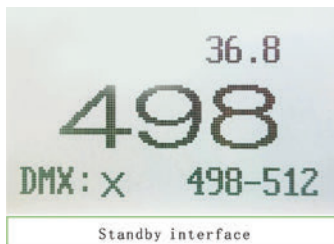

Main menu	I menu	II menu	III menu	IV menu	
DMX Address	Address: 001-512				
	DMX / ARTNET	DMX Priority			
		ARTNET Priority			
	ArtNet Set	IP Address		xxx.xxx.xxx.xxx	
		Mask Address		xxx.xxx.xxx.xxx	
		Net Address		1-128	
		Sub Net Address		0-15	
Universe Address			0-15		
Return (ESC)					
Info	Total Time	Power:****(h)			
		Led ON:****(h)			
	Led hours	Total:****(h)			
		Led open:****(h)			
	Temperature	Borad 1 : 00.0			
		LED 1 : 00.0			
		Borad 2:00.0			
		LED 2:00.0			
	RDM UID	RDM UID 3888:00000000			
	FanVotag	LEDFan1 00.0V			
		LEDFan2 00.0V			
	DMX live	1.Dimmer 000-255			
		2.DimmerFine 000-255			
		3.strobe 000-255			
		4.Red 000-255			
		5.Green 000-255			
		6.Blue 000-255			
		7.White 000-255			
		8.CCT 000-255			
		9.Inter Program 000-255			
		10.Program Speed 000-255			
		11.Dimmer of Back Color(for Program) 000-255			
		12. Red of Back Color(for Program) 000-255			
		13. Green of Back Color(for Program) 000-255			
		14.Blue of Back Color(for Program) 000-255			
		15.White of Back Color(for Program) 000-255			
		16.ZOOM left segment 000-255			
		17.TILT 000-255			
		18.TILT FINE 000-255			
		19.RESET 000-255			
	System version	Display			
		Y Board			
		Zoom1			
Zoom2					
LED1					
LED2					
Return(ESC)					

Personal	Channel mode	Standard(19CH) Extended(64CH)			
	Display lock	OFF ON			
	Dimmer Curve	Linear(Default) Square I-Square SCurve			
	LED invert	OFF ON			
	Display	Language		English Chinese	
		BackLight		Open Auto close(30s)	
		Reversal		Normal Rota.180	
		Backlight blink		ON OFF	
	Led Preq Set	1000 Hz			
		3600 Hz			
7200 Hz					
25000 Hz					
Fan mode	fast				
	silence				
Dim mode	fast				
	smooth				
Return(ESC)					
Manual control	Channel control	1.Dimmer 000-255			
		2.DimmerFine 000-255			
		3.strobe 000-255			
		4.Red 000-255			
		5.Green 000-255			
		6.Blue 000-255			
		7.White 000-255			
		8.CCT 000-255			
		9.Inter Program 000-255			
		10.Program Speed 000-255			
		11.Dimmer of Back Color(for Program) 000-255			
		12. Red of Back Color(for Program) 000-255			
		13. Green of Back Color(for Program) 000-255			
		14.Blue of Back Color(for Program) 000-255			
		15.White of Back Color(for Program) 000-255			
		16.ZOOM left segment 000-255			
		17.TILT 000-255			
		18.TILT FINE 000-255			
		19.RESET 000-255			
	Return(ESC)				
Reset	system reset				
	Tilt reset				
	Zoom reset				
	Return(ESC)				

Service	Error list	ZOOM1		
		ZOOM2		
		TILT		
	Clean error	Yes		(code : 2222)
		No		
	Calibration	Tilt 000-255		
		Zoom1 000-255		
		Zoom2 000-255		
		Red1 000-255		
		Green1 000-255		
		Blue1 000-255		
		White1 000-255		
		Red2 000-255		
		Green2 000-255		
		Blue2 000-255		
		White2 000-255		
		Red3 000-255		
		Green3 000-255		
		Blue3 000-255		
		White3 000-255		
		Red4 000-255		
		Green4 000-255		
		Blue4 000-255		
		White4 000-255		
		Red5 000-255		
		Green5 000-255		
		Blue5 000-255		
		White5 000-255		
		Red6 000-255		
		Green6 000-255		
		Blue6 000-255		
		White6 000-255		
		Red7 000-255		
		Green7 000-255		
		Blue7 000-255		
		White7 000-255		
		Red8 000-255		
		Green8 000-255		
		Blue8 000-255		
		White8 000-255		
		Red9 000-255		
		Green9 000-255		
		Blue9 000-255		
		White9 000-255		
		Red10 000-255		
		Green10 000-255		
		Blue10 000-255		
White10 000-255				
Red11 000-255				
Green11 000-255				
Blue11 000-255				
White11 000-255				
Red12 000-255				
Green12 000-255				
Blue12 000-255				
White12 000-255				
Return (ESC)				

Service	Factory	Default			
		Time clean	Total Time		
			Device Time		
			Led Time		
		Developer	Manual OR DMX	DMX Control	
				Manual Control	
			Load font		
			LOGO select	LIGHT SKY	
				Custom LOGO	
				No LOGO	
LOGO upgrade					
Return(ESC)					
test	Firmware update				
	Return(ESC)				
	Return(ESC)				
	Test T	STEP ***			
	Test effect	STEP ***			
Language	Test all	STEP ***			
	Return(ESC)				
	English				
Reversal	Chinese				
	Normal				
	Rota.180				

CONEXIÓN Y CONTROL

ENGLISH

ESPAÑOL

DMX

Conexión de la fuente de alimentación

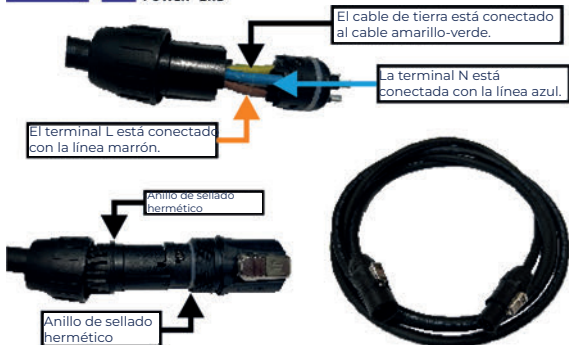
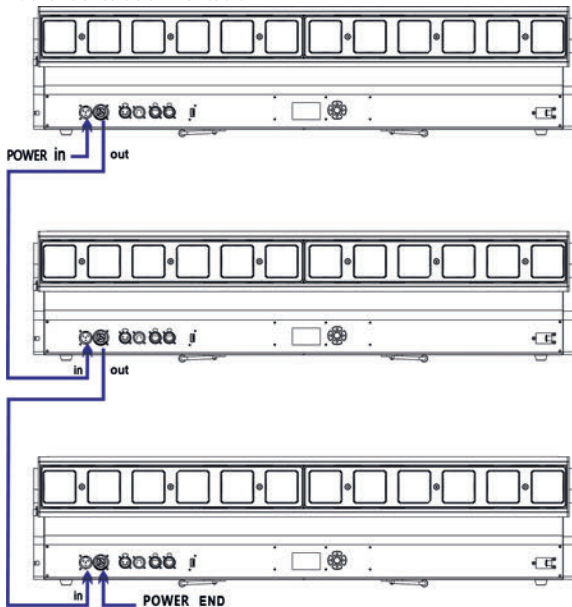

- El bus que conecta la fuente de alimentación debe ser instalado por un técnico profesional calificado.
- Después de completar todas las operaciones anteriores y asegurarse de que esté instalado, puede encender la lámpara para que funcione.

Conexión DMX 512

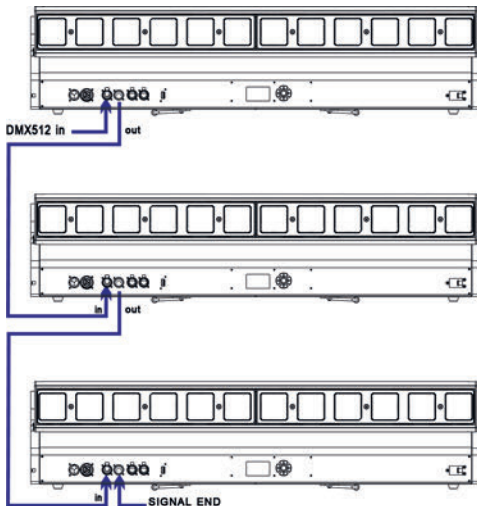

Entrada DMX

- 1 - Blindaje
- 2 - Señal (-)
- 3 - Señal (+)
- 4 - No conectado
- 5 - No conectado



Salida DMX

- 1 - Blindaje
- 2 - Señal (-)
- 3 - Señal (+)
- 4 - No conectado
- 5 - No conectado



1. Conecte las unidades en una "cadena tipo margarita" mediante un cable con conector XLR desde la salida de la unidad hasta la entrada de la siguiente unidad. El cable no se puede ramificar ni dividir en un cable en "Y". DMX 512 es una señal de muy alta velocidad. Los cables inadecuados o dañados, las uniones soldadas o los conectores corroídos pueden distorsionar fácilmente la señal y apagar el sistema.
2. Los conectores de entrada y salida DMX son de paso para mantener el circuito DMX cuando se desconecta la alimentación de una de las unidades.
3. Cada unidad de iluminación debe tener una dirección DMX para recibir los datos del controlador. El número de dirección está entre 1 y 512.
4. El extremo del sistema DMX 512 debe tener una terminación para reducir los errores de señal.

Configuración de canal

Ingrese al menú MENÚ, seleccione la función Configuración personal, seleccione el modo de canal, presione el botón OK para confirmar, puede usar las teclas arriba y abajo para seleccionar: 19 canales (predeterminado), 64 canales, Presione la tecla OK para ingresar a la confirmación de selección y regresar al menú anterior.

Configuración de dirección

Ingrese al MENÚ, seleccione la función de configuración DMX, seleccione la configuración del código de dirección, presione el botón OK para confirmar, la dirección DMX actual se mostrará en la pantalla. Use los botones arriba/abajo para seleccionar las direcciones 001~512 y presione el botón OK para guardar. Presione el botón OK para regresar al menú anterior.

Consulte el siguiente diagrama para direccionar su canal DMX512 para las primeras 4

Modo canal	Dirección de la Unidad 1	Dirección de la Unidad 2	Dirección de la Unidad 3	Dirección de la Unidad 4
19 CH	1	20	39	58
64 CH	1	65	129	193

La posición de cada ventilador de la luminaria:

ESQUEMA ELÉCTRICO DE CONEXIÓN

ENGLISH

ESPAÑOL

DMX

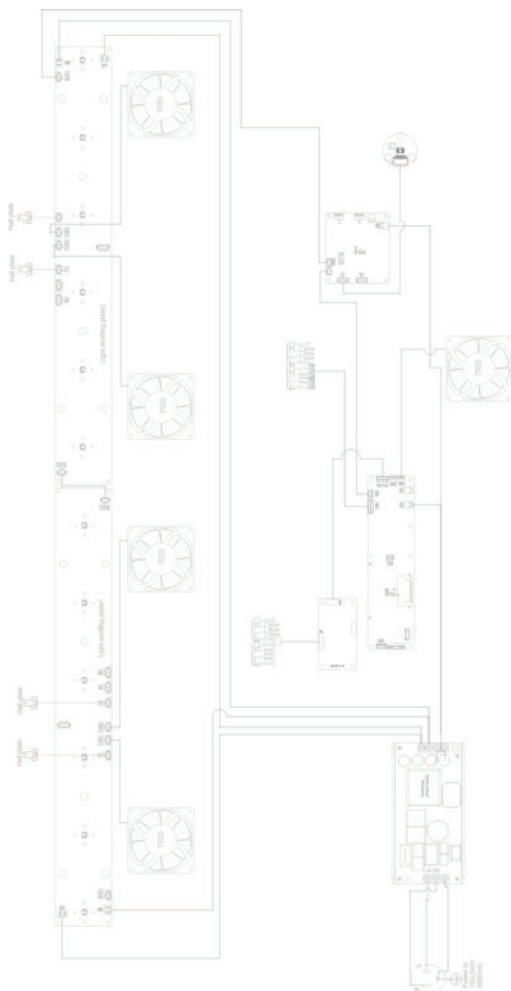

SOLUCIÓN DE PROBLEMAS

A continuación, se presentan algunos problemas comunes que pueden ocurrir durante el funcionamiento. A continuación, se ofrecen algunas sugerencias para solucionarlos:

A. La unidad no funciona, no hay luz y el ventilador no funciona

- Verifique la alimentación conectada.
- Mida el voltaje.
- Verifique el indicador de alimentación para ver si se enciende o no.

B. No responde al controlador DMX

- Compruebe que los conectores DMX y los cables DMX estén conectados correctamente.
- Compruebe que la dirección DMX esté configurada correctamente.
- Si se produce un problema de señal DMX intermitente, compruebe que el conector XLR y el cable de señal estén bien conectados.
- Inténtelo con otro controlador DMX.
- Compruebe que los cables DMX no estén cerca o al lado de los cables de alta tensión, ya que podrían dañar o interferir con el circuito de señal.

LIMPIEZA DE APARATOS

Es absolutamente esencial que la luminaria se mantenga limpia para garantizar la máxima salida de luz y permitir que la luminaria funcione de manera confiable durante toda su vida útil. La luminaria debe limpiarse regularmente para evitar que se acumulen polvo, suciedad y residuos de líquido de humo sobre o dentro de la luminaria. La frecuencia de limpieza depende del entorno de aplicación. Limpie la luminaria inmediatamente si entra polvo en ella para evitar dañar la lente óptica debido al exceso de polvo.

- Se recomienda un paño suave sin pelusa humedecido con un buen líquido para limpiar vidrios; bajo ninguna circunstancia se deben utilizar disolventes.
- Seque siempre las piezas con cuidado.
- Limpie la lente óptica externa al menos cada 20 días y la lente óptica interna cada 30 días.

¡PRECAUCIÓN!

Desconecte el aparato de la red eléctrica antes de iniciar cualquier operación de mantenimiento.

EXONERACIÓN DE DEBERES Y PROTECCIÓN DE DERECHOS DE AUTOR

- La fuente de luz pertenece a los productos de consumo y no está cubierta por la garantía.
- El fabricante no será responsable de los daños causados por no seguir estas instrucciones.
- Toda la información contenida en este manual será interpretada por el fabricante.
- Toda la información contenida en este manual no podrá copiarse sin autorización.
- Los datos contenidos en esta declaración están sujetos a cambios en el futuro sin previo aviso.

RECICLAJE

ENGLISH

ESPAÑOL

DMX

**Embalaje:**

1. El embalaje puede ser reciclado utilizando métodos de eliminación estándar y reintroducido en el ciclo de materiales reutilizables.
2. Por favor, sigue las leyes y regulaciones relativas a la eliminación y el reciclaje del embalaje en tu país.

Dispositivo:

1. Este dispositivo está sujeto a la Directiva de Residuos de Equipos Eléctricos y Electrónicos (WEEE) de la Unión Europea. Los aparatos electrónicos usados no deben ser eliminados con los residuos domésticos. Los dispositivos usados deben ser eliminados a través de una empresa de eliminación aprobada o una instalación de eliminación municipal. Por favor, cumple con las regulaciones aplicables en tu país.
2. Por favor, sigue todas las leyes y regulaciones de eliminación en tu país.
3. Como cliente, puedes obtener información sobre opciones de eliminación respetuosas con el medio ambiente del vendedor del producto o las autoridades regionales apropiadas.

DMX

64 Ch	19 Ch	DMX	Function
1	1	0-255	Dimmer Light out put linearly increase from off to maximum brightness
2	2	0-255	Dimmer Fine Fine Dimmer positioning
3	3		Strobe
		0-9	Close
		10-194	Strobe from slow to fast
		195-199	Open
		200-249	Random strobe from slow to fast
		250-255	Open
4	4	0-255	RED 1 Red1 colour linearly increase from no-light to maximum intensity
5	5	0-255	GREEN 1 GREEN1 colour linearly increase from no-light to maximum intensity
6	6	0-255	BLUE 1 BLUE1 colour linearly increase from no-light to maximum intensity
7	7	0-255	White 1 White1 colour linearly increase from no-light to maximum intensity
8	/	0-255	RED 2 Red2 colour linearly increase from no-light to maximum intensity
9	/	0-255	GREEN 2 GREEN2 colour linearly increase from no-light to maximum intensity
10	/	0-255	BLUE 2 BLUE2 colour linearly increase from no-light to maximum intensity
11	/	0-255	White 2 White2 colour linearly increase from no-light to maximum intensity
12	/	0-255	RED 3 Red3 colour linearly increase from no-light to maximum intensity
13	/	0-255	GREEN 3 GREEN3 colour linearly increase from no-light to maximum intensity
14	/	0-255	BLUE 3 BLUE3 colour linearly increase from no-light to maximum intens
15	/	0-255	White 3 White3 colour linearly increase from no-light to maximum intensity
16	/	0-255	RED 4 Red4 colour linearly increase from no-light to maximum intensity
17	/	0-255	GREEN 4 GREEN4 colour linearly increase from no-light to maximum intensity
18	/	0-255	BLUE 4 BLUE4 colour linearly increase from no-light to maximum intensity
19	/	0-255	White White4 colour linearly increase from no-light to maximum intensity
20	/	0-255	RED 5 Red5 colour linearly increase from no-light to maximum intensity
21	/	0-255	GREEN 5 GREEN5 colour linearly increase from no-light to maximum intensity
22	/	0-255	BLUE 5 BLUE5 colour linearly increase from no-light to maximum intensity
23	/	0-255	White 5 White5 colour linearly increase from no-light to maximum intensity
24	/	0-255	RED6 Red6 colour linearly increase from no-light to maximum intensity

TRITON BLUE

ENGLISH

ESPAÑOL

DMX

25	/	0-255	GREEN6 GREEN6 colour linearly increase from no-light to maximum intensity
26	/	0-255	BLUE6 BLUE6 colour linearly increase from no-light to maximum intensity
27	/	0-255	White 6 White6 colour linearly increase from no-light to maximum intensity
28	/	0-255	RED7 Red7 colour linearly increase from no-light to maximum intensity
29	/	0-255	GREEN7 GREEN7 colour linearly increase from no-light to maximum intensity
30	/	0-255	BLUE7 BLUE7 colour linearly increase from no-light to maximum intensity
31	/	0-255	White 7 White7 colour linearly increase from no-light to maximum intensity
32	/	0-255	RED8 Red8 colour linearly increase from no-light to maximum intensity
33	/	0-255	GREEN8 GREEN8 colour linearly increase from no-light to maximum intensity
34	/	0-255	BLUE8 BLUE8 colour linearly increase from no-light to maximum intensity
35	/	0-255	White 8 White8 colour linearly increase from no-light to maximum intensity
36	/	0-255	RED9 Red9 colour linearly increase from no-light to maximum intensity
37	/	0-255	GREEN9 GREEN9 colour linearly increase from no-light to maximum intensity
38	/	0-255	BLUE9 BLUE9 colour linearly increase from no-light to maximum intensity
39	/	0-255	White 9 White9 colour linearly increase from no-light to maximum intensity
40	/	0-255	RED10 Red10 colour linearly increase from no-light to maximum intensity
41	/	0-255	GREEN10 GREEN10 colour linearly increase from no-light to maximum intensity
42	/	0-255	BLUE10 BLUE10 colour linearly increase from no-light to maximum intensity
43	/	0-255	White 10 White10 colour linearly increase from no-light to maximum intensity
44	/	0-255	RED11 Red11 colour linearly increase from no-light to maximum intensity
45	/	0-255	GREEN11 GREEN11 colour linearly increase from no-light to maximum intensity
46	/	0-255	BLUE11 BLUE11 colour linearly increase from no-light to maximum intensity
47	/	0-255	White 11 White11 colour linearly increase from no-light to maximum intensity
48	/	0-255	RED12 Red12 colour linearly increase from no-light to maximum intensity
49	/	0-255	GREEN12 GREEN12 colour linearly increase from no-light to maximum intensity
50	/	0-255	BLUE12 BLUE12 colour linearly increase from no-light to maximum intensity
51	/	0-255	White 12 White12 colour linearly increase from no-light to maximum intensity

52	8		CCT
		0-19	Invalid
		20-255	2200K – 8000K
53	9		Inter Program
		0-7	Invalid
		8-15	Scenes 1
		16-23	Scenes 2
		24-31	Scenes 3
		32-39	Scenes 4
		40-47	Scenes 5
		48-55	Scenes 6
		56-63	Scenes 7
		64-71	Scenes 8
		72-79	Scenes 9
		80-87	Scenes 10
		88-95	Scenes 11
		96-103	Scenes 12
		104-111	Scenes 13
		112-119	Scenes 14
		120-127	Scenes 15
		128-135	Scenes 16
		136-143	Scenes 17
		144-151	Scenes 18
		152-159	Scenes 19
		160-167	Scenes 20
		168-175	Scenes 21
		176-183	Scenes 22
		184-191	Scenes 23
		192-199	Scenes 24
		200-207	Rainbow 1
		208-215	Rainbow 2
		216-223	Rainbow 3
		224-231	Rainbow 4
232-239	Invalid		
240-247	Invalid		
248-255	Invalid		
54	10		Program Speed
		0-127	Slow to fast (without fade)
		128-255	Slow to fast (with fade)
55	11	0-255	Dimmer of Back Color (for Program)
56	12	0-255	Red of Back Color (for Program)
57	13	0-255	Green of Back Color (for Program)
58	14	0-255	Blue of Back Color (for Program)
59	15	0-255	White of Back Color (for Program)
60	16	0-255	ZOOM left segment Zoom linearly moves from narrow to wide beam
61	/	0-255	ZOOM right segment Zoom linearly moves from narrow to wide beam
62	17	0-255	TILT Moving batten linearly tilts from 0°
63	18	0-255	TILT FINE Tilt Fine positioning

64	19		RESET
		0-9	Free
		10-19	System Reset
		20-29	Tilt Reset
		30-39	Zoom Reset
		40-49	Linear (Default)
		50-59	Square
		60-69	I-Square
		70-79	SCurve
		80-89	1000 Hz
		90-99	3600 Hz
		100-109	7200 Hz
		110-119	25000 Hz
		120-129	LED Flip on
		130-139	LED Flip off
		140-149	Fast dimmer
		150-159	Smooth dimmer
		160-209	Free
		210-219	Enable DMX Controller Fix the White Balance. In the extended mode, TiltCH==127 and Tilt FineCH ==127 and ProgramCH ==0 and Program speedCH == 127, keep it still for 3 seconds, then turn on the console to correct the white balance and continue to keep the conditions unchanged (vertical==127 and vertical trim==127 and built-in program==0 and built-in built-in program speed==127)
		220-229	Save the White Balance Value & disable DMX Controller Fix the White Balance.
		240-249	Fan&Zoom fast mode
		250-255	Fan&Zoom silence mode





TRITON BLUE

Más Información | More info at
www.triton-blue.com