

T300-3200

BASE RECORTE LED 3200°K

ENGINE MOTOR WITH 3200°K LED

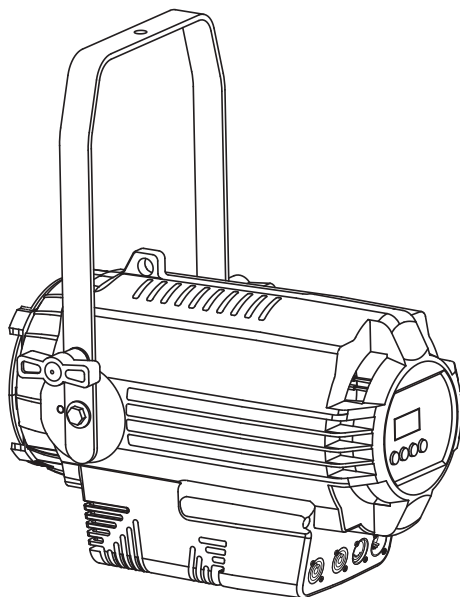

MANUAL DE USUARIO / USER MANUAL

Este manual contiene información importante: léalo antes de poner el dispositivo en funcionamiento.



INTRODUCCIÓN



Gracias por elegir nuestro producto, lea detenidamente y por completo este manual y consérvelo para utilizarlo como referencia. Este manual contiene información importante sobre la instalación y el uso del producto. Siga estrictamente estas instrucciones cuando lo instale y lo utilice. Esta base está hecha de una carcasa de aleación de aluminio, de alta eficiencia, ahorro energético y alta durabilidad. Diseñado y producido de acuerdo con la normativa CE de conformidad con el protocolo estándar internacional DMX512. Para formar un proyector de recorte completo, necesita una lente adicional opcional (Ref. LENS-1530 ó LENS-2550). Para su uso en representaciones teatrales, culturales y artísticas, teatros, estudios, discotecas, hoteles, etc.

PAQUETE

En la caja vienen incluidos:

- 1 x T300-3200
- 1 x Cable señal DMX512 de 3 pines - 2 m
- 1 x Cable de corriente con Powercom (sin Schuco)- 1.4 m
- 1 x Manual de usuario.

Desenvuelva cuidadosamente el paquete, compruebe el contenido para asegurarse de están presentes todos los elementos y que se han recibido en buenas condiciones. Si falta alguna pieza o está dañada, póngase en contacto con su proveedor inmediatamente y retenga el material de embalaje para su inspección.

INSTRUCCIONES DE SEGURIDAD



!!! IMPORTANTE !!! Para reducir el riesgo de incendio, electrocución o lesiones personales, siga las siguientes instrucciones de seguridad:

- Todo el personal relacionado con la instalación y el mantenimiento del presente equipo debe asegurar ser técnico cualificado.
- El presente aparato ha sido rigurosamente inspeccionado antes de su entrega. Para garantizar que estas condiciones se cumplan de forma segura, el usuario debe cumplir con las normas recogidas en este manual.
- El fabricante no asumirá ninguna responsabilidad sobre ningún accidente o pérdida causada por cualquier operación no contemplada en el presente manual, ni la modificación del equipo sin permiso previo.

PRECAUCIONES EN LA INSTALACIÓN Y MANTENIMIENTO DEL EQUIPO

- Asegúrese de que se conecta al voltaje apropiado y que este voltaje se encuentre dentro del rango especificado en los parámetros técnicos.
- La entrada de señal DMX512 y la salida del cable conector del equipo están conectadas entre sí.
- Antes de conectar a la alimentación de 220V, realice inspecciones con el fin de asegurar que el cableado en la toma de corriente del interruptor de alimentación esté en un buen estado. Para garantizar el uso seguro de la alimentación, utilice una toma adecuada. El cable a tierra de este aparato es de doble color: amarillo / verde.
- Instale el aparato en un lugar estable y seguro.

- Asegúrese de que el cable de alimentación no está doblado, ni dañado y que no existe ninguna pieza floja o suelta (tornillos) causado por el transporte.
- A fin de garantizar la vida del dispositivo, no lo instale en lugares húmedos o en entornos que superen los 40°C. Garantice que los canales de ventilación estén despejados.
- Nunca debe instalarse sobre objetos inflamables, éstos deben estar a más de 1 metro del dispositivo.
- El LED puede generar altas temperaturas durante el funcionamiento, por ello se necesita el enfriamiento por ventilación. No utilice el proyector hasta que la bombilla deje de estar caliente.
- La bombilla es un componente frágil, opere con especial cuidado cuando la manipule. Las bombillas deben ser reemplazadas cuando estén dañadas o deformadas.
- Prohibido el uso por encima del rango de condiciones técnicas normales.
- El método correcto para limpiar la lente es usar limpiador específico para lentes, humedecer un paño limpio y fino, limpiar suavemente la lente desde el centro. También puede usar agua para su limpieza, pero después de que se seque el agua pueden quedar algunas manchas que deben limpiarse suavemente con un paño limpio y seco.

¡Atención! Reemplace la lente cuando la vea dañada, no utilice limpia cristales o paños fuertes para limpiarla.

- Desconecte siempre la alimentación antes de reparar o reemplazar piezas. El montaje o desmontaje debe ser realizado por un técnico cualificado.
- El cable de 3x1.5²:

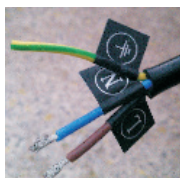

- ≡ Línea a tierra
- N** Línea neutra
- L** Línea de fase

- Descripción de los símbolos:



Mantenga una distancia mínima frontal de 1 metro.



Mantenga una distancia mínima de 0,5 metros entre la parte trasera de la luz y el objeto inflamable.



No es apto para instalarse directamente sobre la superficie de material inflamable.



Debe ser reciclado según la normativa UE sobre gestión de residuos para aparatos eléctricos y electrónicos.

ESPECIFICACIONES

- Voltaje: AC 210V- 230V, 50Hz
- Potencia: módulo LED 300W
- Canales DMX: 1
- Factor de potencia: 0.93
- Peso: 7,5 kg.
- Óptica necesaria opcional: 25/50 ó 15/30

FUNCIONES PRINCIPALES

- Control maestro-esclavo, control interconectado de varias máquinas (hasta 10 por canal).
- Control DMX512, dirección DMX opcional.
- 8 bits 256 niveles (control de un solo canal), o puede especificar un nivel en 16 bits hasta 65535.

DIAGRAMA INSTALACIÓN Y CONEXIÓN PROYECTOR COMPLETO

1) Conexión de señal:

Conector hembra



DMX in

1-GND
2-signal (-)
3-signal (+)



DMX out

Conector macho

2) Conecte la línea de señal de las luces cuando use la luz (como se indica a continuación)

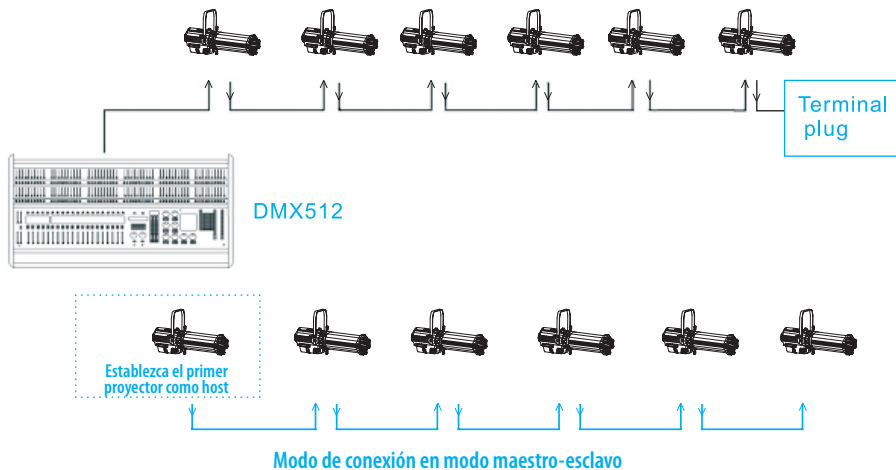

La señal de los proyectores de perfil de zoom LED está conectada en serie; el número de cada serie está limitado a 10. Más de este número, debe usar amplificador de señal.

FUNCIONES DEL PROYECTOR COMPLETO (BASE+LENTE)

1. Establece la dirección de DMX512

Al usar una consola DMX512 para controlar la luz, el equipo debe configurarse en una dirección de 1 a 512. Presione el botón arriba / abajo de *Address*, el estado actual se configurará para ser controlado por el modo de señal DMX512. Presione el botón arriba/abajo, la dirección se agregará/restará una vez; cuando se presiona el botón arriba/abajo continuado, la dirección se agregará y restará rápidamente.

Nota: La dirección se reservará automáticamente después de que la operación se detenga durante 10 segundos.



Ajuste Dimmer

2. Host manual en modo regulación de 16 bits.

La consola DMX512 no es necesaria en este modo, pero el proyector está configurado para ser el host (consola). Enviará la señal DMX512 para controlar los aparatos conectados con el cable de señal de la misma serie, lo que hace que estas luces cambien el brillo según el host. Al usar esta función se debe prestar especial atención a que no se conecte la señal de la consola, o podría haber interferencia. Presione el botón arriba/abajo del Dimmer, el estado actual se establece en el modo manual del host (16 bits). Presione los botones arriba/abajo y el brillo subirá/bajará una vez; si mantiene presionado arriba/abajo, el brillo aumentará y restará de manera continua de 0 a 65535.

Nota: Este estado se guardará automáticamente después de dejar de operar durante 10 segundos.



Configuración de la dirección

3. Test manual de modo de regulación de 16 bits

La función en este modo es probar si un solo proyector puede operar normalmente, no enviará una señal DMX512 para influir en el resto de proyectores conectados. Presione arriba y abajo de *Address* al mismo tiempo y presione arriba/abajo del Dimmer para regular, **TestDimm** se mostrará, **XXXXXX** es el valor de brillo cuando se oscurece, en un rango de 0 a 65535.

Nota: este estado no será reservado.

4. Cuando la luz está encendida, no puede recibir la señal o no puede conectar el cable, la luz de fondo de la pantalla de cristal líquido parpadeará, por lo que podemos saber si el cable de conexión está conectado correctamente.

5. Ajuste el proyector

Saque por completo las cuatro cuchillas de ajuste (1) conecte la alimentación y el control de iluminación. Moviendo las lentes de enfoque puede ajustar el proyector a diferentes diámetros. Apriete el botón de enfoque (3) para conseguir el diámetro que necesita y se vea claro.

6. Gobo

Escoja el soporte para gobo sde Triton-Blue (diámetro máximo imagen $\phi 64.5\text{mm}$, diámetro exterior $\phi 86\text{mm}$). La imagen mostrada se invierte. Coloque el gobo en el soporte y luego en la muesca del gobo (2). Apriete el botón de enfoque (3) para conseguir el diámetro que necesita y se vea enfocado.

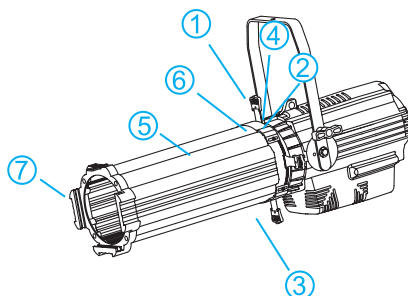

7. Cuchillas

El espacio se mostrará de forma diferente cuando se ajusten las cuatro cuchillas de ajuste de iluminación (1). Si tiene una necesidad especial, puede destornillar el dispositivo frontal (4). La imagen puede inclinarse 45° girando el dispositivo frontalmente (5).

8. Iris

Si necesita más espacios de diferentes diámetros, puede elegir el iris de Triton-Blue. Afloje el tornillo de la entrada (6) en la parte superior del proyector, muévase hacia adelante para exponer el espacio y coloque el iris en su interior, ajuste el tamaño del iris y mostrará un espacio de diferente tamaño.

9. Filtro de color

Coloque el filtro en el portafiltros, abra la posición (7) y coloque el portafiltros en ella. O puede utilizar un accesorio específico (marco de cambio de color para proyector de recorte) controlado por Señal DMX512 con mezcla de colores CMY para un color más brillante.

GARANTÍA

- Los servicios de garantía sólo será válidos bajo situaciones de uso general.
- Todos los daños causados por un uso inadecuado, por ejemplo una mala conexión de alimentación, la utilización de un accesorio no contemplado en usos generales, el uso no siguiendo la normativa y precauciones de este manual, el daño causado por el transporte u otro accidente, la reparación o cambio en la estructura no aprobada por la empresa, el uso erróneo o el daño causado por la negligencia, la instalación inadecuada, etc., no están incluidos en esta garantía.
- Nuestros servicios de garantía no abarcan los costes de accesorios, piezas consumibles, dispositivos auxiliares, transporte y servicios a domicilio de técnicos.
- Si tiene problemas que no pueden resolverse o dudas, póngase en contacto con su distribuidor.



INTRODUCTION



Thank you for choosing our product, please read this instruction manual carefully and completely, and keeps for reference use. This manual contains important information about the installation and usage of LED zoom profile spotlight. Please comply with these relevant instructions strictly when install and use it. This engine motor is made of aluminum alloy housing, high efficiency, energy saving and high durability. Designed and produced strictly according to CE standard, compliance with international standard DMX512 protocol. For mounting a complete LED PROFILE, you need an optional additional lens (Ref. LENS-1530 or LENS-2550). The complete LED profile Spot (T300-3200 + Lens) can be used in large- scale theatrical performances, theatre, studio, Tego, hotels and other places.

WHAT IS INCLUDED?

The following items are included in the box:

- 1 x T300-3200
- 1 x DMX512 3-pin signal cable - 2m
- 1 x Power cable with Powercom - 1.4m
- 1 x User Manual

Carefully unpack the carton, check the contents to ensure that all parts are present, and have been received in good condition. Contact your supplier immediately and retain packing material for inspection if any part is missing or damaged.

SAFETY INSTRUCTIONS



WARNING !!! To reduce the risk of fire, electric shock, or injury to persons, follow these important safety instructions:

All the people related to the equipment installation and maintenance must:

- With electrical technician qualifications.
- The lamps have been strictly inspected before delivery. To ensure that these equipments are normal and safe operation, the user must comply with the following safety rules and precautions of this manual.
- Key: manufacturer is not responsible for the accident and loss raised by un-normal operation not in accordance with this instruction or modify the equipment without permission.

EQUIPMENT INSTALLATION AND MAINTENANCE

- Pay special attention to that if power supply voltage is consistent with the host marking, ensure that the voltage is in the identified voltage range of technical parameters.
- DMX512 signal input and output of the lamp connector cable is connected together.
- Please check before use connected 220V AC, make sure the power switch socket wiring is good. To ensure the safety use of the power, directly connect switch. The ground wire for the light is in yellow / green colour.

EQUIPMENT INSTALLATION AND MAINTENANCE

- Pay special attention to that if power supply voltage is consistent with the host marking, ensure that the voltage is in the identified voltage range of technical parameters.
- DMX512 signal input and output of the lamp connector cable is connected together.
- Please check before use connected 220V AC, make sure the power switch socket wiring is good. To ensure the safety use of the power, directly connect switch. The ground wire for the light is in yellow / green colour.
- When moving and installing the light, please avoid to knock the hard object of metal.
- Before usage, please check if the light is damaged or the screw is loose for transportation.
- Please install the light in the dry and ventilated environment of less than 40 °C, and ensure the smooth flow of the ventilation slots.
- When using the light, please keep more than 100 cm away from flammable objects, and light must be reliable connected to grounding.
- When the lens of the light generates visible damage, such as cracks or deep marks, it should be replaced; bulbs should be replaced when damaged or deformed.
- Prohibit to use over the range of rated technical condition.
- Prohibit to operate with electricity and must operated by professional people when install, connect, adjust and check.
- User can't modify machine without permission, offenders should be responsible for the consequence.
- The correct method to clean the lens is to use vinegar or household ammonia, wet a clean thin cloth, gently wipe the lens from the centre, also can use water to wipe, but after the water get dry there are some stains, which can be gently wipe out with a clean dry cloth.
- When the electricity supply is cut off, the broken cable in the light end must be changed by the professional people in time. The cable size is 3 x 1.5 square meter.

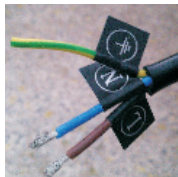

-  Earth line
- N** Null Wire
- L** Phase line/ Live Wire

• Identification



Front distance should be 1 meter.



Other side except front side distance should be 0.5 meter.



The light is not suitable to install directly in the surface of the flammable material.



Recycle according to the European Union's requirement of WASTE ELECTRICAL AND ELECTRONIC

Attention! Please replace the lens when it is visible damaged. Don't use any glass, window cleaner or hard cloth to clean the lens.

TECHNICAL PARAMETERS

- Voltage: AC 210V- 230V, 50Hz
- Power: 300W LED module
- DMX Channel: 1
- Power factor: 0.93
- Weight: 7,5kg
- Required lens (optional): 25/50 or 15/30

MAIN FUNCTION

- Master-slave control, multi-machine interconnected control (up to 10 per channel).
- DMX512 control, optional DMX address.
- 8 bit gray level 256 (approve single channel control), or you can specify 16-bit gray level 65535.

INSTALLATION AND CONNECTION DIAGRAM (T300-3200 + *Optional Lens*)

1) Signal connection:



Connect the signal line of the lights when use the light (as following)

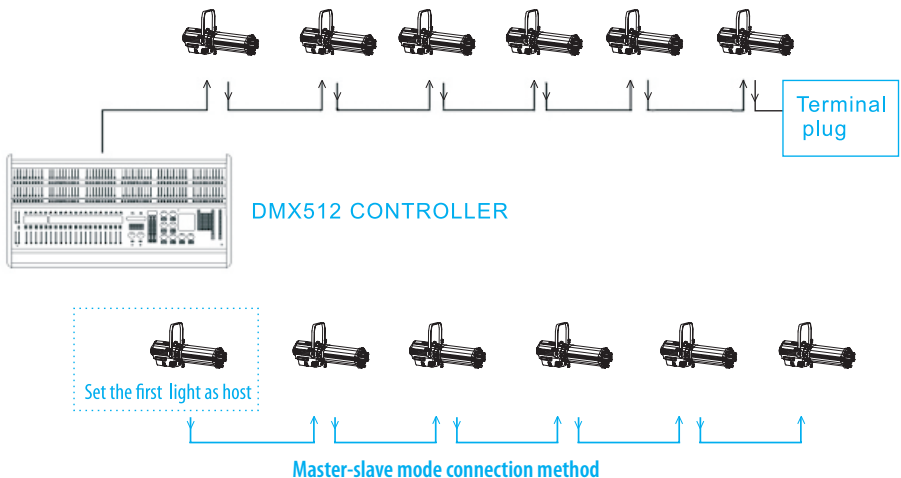

The signal of LED zoom profile spotlights is connected in series; the number of each series is limited in 10. More than this number, you need to consider the signal amplifier.

USAGES AND OPERATIONS (T300-3200 + *Optional Lens*)

1. Set the address of DMX512

When using a DMX512 console to control the light, the light should be set up the address, ranging from 1- 512. Press up / down button of Address, current state will be set to be controlled by DMX512 signal control mode. Press the up / down button once, address will be add / subtract once; when press up / down button longer, the address will fast continuous add and subtract.

Note: The address will be reserved automatically after operation stop for 10 seconds.



Dimming setting

2. Manual host 16 bit dimming mode.

DMX512 console is not needed in this mode, but the light is set to be the host (console). It will send DMX512 signal to control the lights connected with signal wire of same series, which makes these light change the brightness accordant to the host. When using this function, one should pay special attention to that no console's signal connect, or there would be interference. Press the up / down button of Dimmer, the current state is set to manual mode of host, 16- bit dimming mode. single-press the up / down buttons, the brightness will be up / down once; when press up / down button longer, the brightness will fast and continuously add and subtract ranging from 0- 65535.

Note: This state will be saved automatically after stop operating for 10 seconds.



Address setting

3. Manual test 16 bit dimming mode

The function of this mode is to test whether one single light can be operated normally, it will not send DMX512 signal to influence the lights that connected with it. Press up and down of Address at the same time, press up/ down of Dimmer to dim, **TestDimm** will display, **XXXXXX** is the brightness value when dimming, ranging from 0 to 65535.

Note: This state will not be reserved.

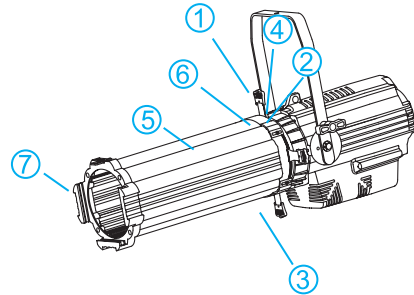

4. When the light is in the received state, it can't receive signal or can't connect the signal wire, the backlight of the liquid crystal display will flash, from which we can know that if the connect wire is connected successfully.

5. Adjust the spot

Pull out four lighting adjusted slice (1) completely, connect the power and control lighting. Adjust two focusing knob can adjust the spot to different diameter. Tighten the focusing knob (3) when you get the diameter you need and the spot is clear.

6. Gobo

If you want to print some picture, firstly you should choose the gobo holder of our company (the maximize range the picture should be $\phi 64.5\text{mm}$, outside diameter $\phi 86\text{mm}$). The displayed picture is reversed. Put the gobo into gobo holder, and then put it into the gobo notch (2). Lighten the light and adjust the position of the focusing knob (3), image of different diameter will display. Tighten the focusing knob (3) when you get the diameter you need and the spot is clear.

7. Spot cutting

The spot of different shape will display when adjusting four lighting adjusted slice (1). If you have special need, you can unscrew the front device (4). The image can incline 45° by turning the front device (5).

8. Iris

If more spot of different diameter are needed, you can choose our company's iris. Loose the screw of the door (6) on the top of the light, move forward to expose the bayonet, put the iris inside, adjust the size of the iris, different size spot will display.

9. Color film

If you need color rendering, clip the color paper with color clamp, open the position (7) and put the color clamp in it. Or you can use our company's color change frame for profile spotlight, controlled by DMX512 signal, CMY colors blending for more brilliant color.

WARRANTY

- Warranty service is only valid under normal use.
- All man-made damage, such as inadequate access to power, the use of inappropriate accessories, non manual use, damage for transport and other accidents, non- approved repair or modification, misuse or damage caused by negligence, improper installation, are not in warranty.
- This warranty does not cover accessories, vulnerable parts, assistive devices, transportation and maintenance personnel on- site service fee.
- When you can not solve the problem or have questions, please contact us.

